

CHAMPION

GLOBAL POWER EQUIPMENT

TM-MC

OWNER'S MANUAL & OPERATING INSTRUCTIONS

PORTABLE INVERTER GENERATOR

ENGLISH

SVENSKA

DEUTSCH



This manual covers the following models:

71001I (EU/SC) / 72301 (EU/SC)

72120I / 73001I (EU/SC)

73001I-P (EU/SC) / 73120I

NORSK

SUOMEN KIELI

SAVE THESE INSTRUCTIONS

Important Safety Instructions
are included in this manual.

Introduction

Congratulations on purchasing your inverter generator. Please follow these instructions and maintain it correctly.

Portable Power Generator

This unit is a petrol engine driven AC generator used for supply electrical power.

Accessories

CPE manufactures and supplies a series of accessories. See local dealer for more information.

This Booklet

We reserve the right to change, alter or improve the product and this manual without prior notice.

Record the model and serial numbers as well as date and place of purchase for future reference. Have this information available when ordering parts and when making technical or warranty inquiries.

Champion Power Equipment Support	
Model Number	
Serial Number	
Date of Purchase	
Purchase Location	
For Oil Type see 'Add Engine Oil' section. For Fuel Type see 'Add Fuel' section.	

Please familiarize yourself with the following symbols. The safety symbol and key words are safety warnings. Follow all safety messages to avoid accidents or injury.

DANGER

DANGER indicates an imminently hazardous situation which, if not avoided, **will** result in death or serious injury.

WARNING

WARNING indicates a potentially hazardous situation which, if not avoided, **could** result in death or serious injury.

CAUTION

CAUTION indicates a potentially hazardous situation which, if not avoided, **may** result in minor or moderate injury.

CAUTION

CAUTION used without the safety alert symbol indicates a potentially hazardous situation which, if not avoided, **may** result in property damage.

NOTE

If you have questions regarding your generator, we can help. Please contact your local dealer.

⚠ WARNING

Read this manual thoroughly before operating your generator. Failure to follow instructions could result in serious injury or death.

⚠ WARNING

The engine exhaust from this product contains chemicals that are known to cause serious health problems and even death.

⚠ DANGER

Generator exhaust contains carbon monoxide, a colourless, odourless, poison gas. Breathing carbon monoxide will cause nausea, dizziness, fainting or death. If you start to feel dizzy or weak, get to fresh air immediately.

Operate generator outdoors only in a well ventilated area.

DO NOT operate the generator inside any building, including garages, basements, crawlspaces and sheds, enclosure or compartment, including the generator compartment of a recreational vehicle. DO NOT allow exhaust fumes to enter a confined area through windows, doors, vents or other openings.

DANGER CARBON MONOXIDE: using a generator indoors **CAN KILL YOU IN MINUTES.**

⚠ DANGER

Rotating parts can entangle hands, feet, hair, clothing and/or accessories. Traumatic amputation or severe laceration can result.

Keep hands and feet away from rotating parts. Tie up long hair and remove jewelry. Operate equipment with guards in place. DO NOT wear loose-fitting clothing, dangling drawstrings or items that could become caught.

⚠ WARNING

This product contains a button battery. If swallowed, it could cause severe injury or death in just 2 hours. Seek medical attention immediately.

⚠ DANGER

Generator produces powerful voltage.

DO NOT touch bare wires or receptacles. DO NOT use electrical cords that are worn, damaged or frayed.

DO NOT operate generator in wet weather. DO NOT allow children or unqualified persons to operate or service the generator. Use a ground fault circuit interrupter (GFCI) in damp areas and areas containing conductive material such as metal decking. Use approved transfer equipment to isolate generator from your electric utility and notify your utility company before connecting your generator to your power system.

⚠ WARNING

Sparks can result in fire or electrical shock.

When servicing the generator:

Disconnect the spark plug wire and place it where it cannot contact the plug. DO NOT check for spark with the plug removed. Use only approved spark plug testers.

⚠ WARNING

Running engines produce heat. Severe burns can occur on contact. Combustible material can catch fire on contact.

DO NOT touch hot surfaces. Avoid contact with hot exhaust gases. Allow equipment to cool before touching. Maintain at least 3 ft. (91.4 cm) of clearance on all sides to ensure adequate cooling. Maintain at least 5 ft. (1.5 m) of clearance from combustible materials.

⚠ WARNING

Medical and Life Support Uses.

In an emergency, call emergency services immediately. NEVER use this product to power life support devices or life support appliances. NEVER use this product to power medical devices or medical appliances. Inform your electricity provider immediately if you or anyone in your household depends on electrical equipment to live. Inform your electrical provider immediately if a loss of power would cause you or anyone in your household to experience a medical emergency.

⚠ DANGER

Fuel and fuel vapours are highly flammable and extremely explosive. Unintentional start up can result in serious injury.

When adding or removing fuel:

Turn the generator off and let it cool for at least two minutes before removing the fuel cap. Loosen the cap slowly to relieve pressure in the tank. Only fill or drain fuel outdoors in a well-ventilated area. DO NOT pump petrol directly into the generator at the petrol station. Use an approved container to transfer the fuel to the generator. DO NOT overfill the fuel tank. Always keep fuel away from sparks, open flames, pilot lights, heat and other sources of ignition. DO NOT light or smoke cigarettes.

When starting the generator:

DO NOT attempt to start a damaged generator. Make certain that the petrol cap, air filter, spark plug, fuel lines & exhaust system are properly in place. Allow spilled fuel to evaporate fully before attempting to start the engine. Make certain that the generator is resting firmly on level ground.

When operating the generator:

DO NOT move or tip the generator during operation. DO NOT tip the generator or allow fuel or oil to spill.

When transporting or servicing the generator:

Make certain that the fuel shutoff valve is in the off position and the fuel tank is empty. Disconnect the spark plug wire.

When storing the generator:

Store away from sparks, open flames, pilot lights, heat and other sources of ignition.

⚠ WARNING

Operation of this equipment may create sparks that can start fires around dry vegetation.

A spark arrestor may be required. The operator should contact local fire agencies for laws or regulations relating to fire prevention requirements.

⚠ WARNING

Rapid retraction of the starter cord will pull hand and arm towards the engine faster than you can let go which can result in serious injury.

When starting engine, pull the starter cord slowly until resistance is felt and then pull rapidly to avoid kickback.

DO NOT start or stop the engine with electrical devices plugged in.

⚠ CAUTION

Exceeding the generator's running capacity can damage the generator and/or electrical devices connected to it.

DO NOT overload the generator. Start the generator and allow the engine to stabilize before connecting electrical loads. Connect electrical equipment in the off position, and then turn them on for operation. Turn electrical equipment off before stopping the generator. DO NOT tamper with the governed speed. DO NOT modify the generator in any way.

⚠ CAUTION

Improper treatment or use of the generator can damage it, shorten its life and void your warranty.

Use the generator only for intended uses. Operate only on level surfaces. DO NOT expose generator to excessive moisture, dust, or dirt. DO NOT allow any material to block the cooling slots. If connected devices overheat, turn them off and disconnect them from the generator. DO NOT use the generator if:

- Electrical output is lost
- Equipment sparks, smokes or emits flames
- Equipment vibrates excessively

Your generator requires some assembly. This unit ships from our factory without oil. It must be properly serviced with fuel and oil before operation.

If you have any questions regarding the assembly of your generator, call your local dealer. Please have your serial number and model number available.

Remove the Generator from the Shipping Carton

1. Set the shipping carton on a solid, flat surface.
2. Remove everything from the carton except the generator.
3. Using the carrying handles of the unit, carefully remove the generator from the box. (two people lifting is recommended)

Connecting the Battery (Electric start models)

1. Using a screwdriver, remove the two (2) maintenance cover screws from the battery maintenance cover.
2. Once the screws have been removed, the rubber pull-tab on the cover can be pulled out to help loosen and dislodge the maintenance cover. (A)
3. Remove the battery maintenance cover. (A)
4. Cut zip tie that is binding the battery cables together.
5. Using a screwdriver, unscrew the battery bolt in the red, positive (+) battery terminal.
6. Connect the red, positive (+) wire lead to the positive (+) terminal on the battery using the bolt.
7. Pull rubber sheath over battery cable connection and battery terminal.
8. Repeat steps 5-7 for the black, negative (-) battery wire lead and black, negative (-) battery terminal.

Connecting the Battery Cont'd.

NOTE
If the battery cables are not visible once the battery maintenance cover has been removed, please note that cables may be tucked up above the battery, not in plain view.

Add Engine Oil

CAUTION
DO NOT attempt to crank or start the engine before it has been properly filled with the recommended type and amount of oil. Damage to the generator as a result of failure to follow these instructions will void your warranty.

NOTE
The recommended oil type is 10W-30 automotive oil.

1. Place the generator on a flat, level surface.
2. Loosen the cover screws and remove the maintenance cover.

NOTE
Once oil has been added, a visual check should show oil about 1-2 threads from running out of the fill hole. If using the dipstick to check oil level, DO NOT screw in the dipstick while checking.

NOTE
Check oil often during the break-in period. Refer to the Maintenance section for recommended service intervals.

3. Remove oil fill cap/dipstick to add oil.
4. Add oil and replace oil fill cap/dipstick. DO NOT OVERFILL.
5. Check engine oil level daily and add as needed.

Add Engine Oil Cont'd.

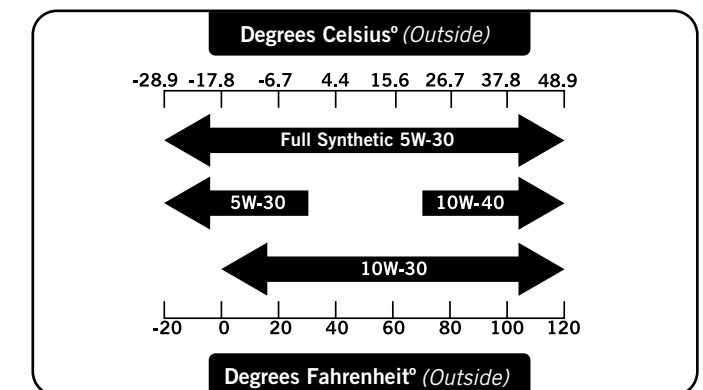

CAUTION
The engine is equipped with a low oil shut-off and will stop when the oil level in the crankcase falls below the threshold level.

NOTE
The generator rotor has a sealed, pre-lubricated ball bearing that requires no additional lubrication for the life of the bearing.

NOTE
We consider the first 5 hours of run time to be the break-in period for the unit. During the break in period stay at or below 50% of the running watt rating and vary the load occasionally to allow stator windings to heat and cool. Adjusting the load will also cause engine speed to vary and help seat piston rings. After the 5 hour break-in period, change the oil.

NOTE
Synthetic oil may be used after the 5 hour initial break-in period. Using synthetic oil does not increase the recommended oil change interval.

NOTE
Weather will affect engine oil and engine performance. Change the type of engine oil used based on weather conditions to suit the engine needs.

EN

Add Fuel

1. Use clean, fresh, regular unleaded fuel with a minimum octane rating of 85 and an ethanol content of less than 10% by volume.
2. DO NOT mix oil with fuel.
3. Clean the area around the fuel cap.
4. Remove the fuel cap.
5. Slowly add fuel to the tank. DO NOT OVERFILL. Fuel can expand after filling. A minimum of 1/4 in. (6.4 mm) of space left in the tank is required for fuel expansion, more than 1/4 in. (6.4 mm) is recommended. Fuel can be forced out of the tank as a result of expansion if it is overfilled, and can affect the stable running condition of the product. When filling the tank, it is recommended to leave enough space for the fuel to expand.
6. Screw on the fuel cap and wipe away any spilled fuel.

CAUTION

Use regular unleaded petrol with a minimum octane rating of 85.

Do not mix oil and petrol.
 Fill tank to approximately 1/4 in. (6.4 mm) below the top of the tank to allow for fuel expansion. DO NOT pump petrol directly into the generator at the petrol station. Use an approved container to transfer the fuel to the generator.
 DO NOT fill fuel tank indoors.
 DO NOT fill fuel tank when the engine is running or hot.
 DO NOT overfill the fuel tank.
 DO NOT light cigarettes or smoke when filling the fuel tank.

WARNING

Pouring fuel too fast through the fuel screen may result in blow back of fuel at the operator while filling.

Add Fuel Cont'd.

NOTE

Our engines work well with 10% or less ethanol blend fuels. When using blended fuels there are some issues worth noting:

- Ethanol-gasoline blends can absorb more water than gasoline alone.
- These blends can eventually separate, leaving water or a watery goo in the tank, fuel valve and carburetor.
- With gravity-fed fuel supplies, this compromised fuel can be drawn into the carburetor and cause damage to the engine and/or potential hazards.
- There are only a few suppliers of fuel stabilizer that are formulated to work with ethanol blend fuels.
- Any damages or hazards caused by using improper fuel, improperly stored fuel, and/or improperly formulated stabilizers, are not covered by manufacture's warranty.

It is advisable to always shut off the fuel supply, run the engine to fuel starvation and drain the tank when the equipment is not in use for more than 30 days.

Grounding

Your generator must be properly connected to an appropriate ground to help prevent electric shock.

WARNING

Failure to properly ground the generator can result in electric shock.

A ground terminal connected to the frame of the generator has been provided on the power panel. For remote grounding, connect of a length of heavy gauge (12 AWG minimum) copper wire between the generator ground terminal and a copper rod driven into the ground. We strongly recommend that you consult with a qualified electrician to ensure compliance with local electrical codes.

Generator Location

Never operate the generator inside any building! (See safety warnings section). In some areas generators must be registered with the local utility company. Generators used on construction sites may be subject to local rules and regulations. Keep on a flat, level surface. Generators must have at least 5 ft (1.5m) clearance from all combustible material. In addition they must have at least 3 ft (91.4cm) of clearance on all sides to allow for adequate cooling, maintenance and servicing. Generators should never be started or operated in ant location that will not allow for adequate cooling of the generator and/or the muffler. Allow generators to cool before storage or transportation. Do not place the generator near any vents or intakes. Carefully consider wind and air currents when placing generator.

Failure to follow proper safety precautions may void manufacturer's warranty.

WARNING

Do not operate or store the generator in rain, snow, or wet weather.

Using a generator or electrical appliance in wet conditions, such as rain or snow, or near a pool or sprinkler system, or when your hands are wet, could result in electrocution.

WARNING

During operation the muffler and exhaust fumes produced will become hot. If adequate cooling and breathing space are not supplied, or if the generator is blocked or contained, temperatures can become extremely heated and may lead to fire.

Grounding

The generator system ground connects the frame to the ground terminals on the power panel.

- The generator (stator winding) is isolated from the frame and from the AC receptacle ground pin.
- Electrical devices that require a grounded receptacle pin connection will not function if the receptacle ground pin is not functional, unless the neutral wire is bonded to the frame.

Wireless Remote Start (Optional Feature)

Wireless remote starting is only possible **within 80 feet** of the generator. (Wireless signal may not pass through some solid objects.)

Do not attempt to adjust the carburetor choke. The remote and electric system will automatically close and open the choke.

1. Make certain the generator is on a flat, level surface.
2. Turn off all electrical loads connected to the generator. Never start or stop the generator with electrical devices turned on.
3. Turn the Fuel Valve to the "ON" position.
4. Press the Battery Switch to "ON".
5. Press the Ignition Switch to "ON".
6. WIRELESS REMOTE START: press and release the "START" button on the handheld Remote Control device. DO NOT hold the button down, only press the button once. The engine will attempt to start six times.
7. If the generator fails to start, check the battery condition and cable connections.

NOTE

The supplied 12V 7AH battery does re-charge while the engine is running, but it is also recommended that the battery be fully charged at least once per month.

NOTE

When the battery switch is in the "ON" position, the switch will light up if the battery is sending out a charge. If the switch does not light up while in the "ON" position, check that the battery connection is still good.

Electric (Optional) and Recoil Start

1. Make certain the generator is on a flat, level surface.
2. Disconnect all electrical loads from the generator. Never start or stop the generator with electrical devices plugged in or turned on.
3. Turn the fuel valve to the "On" position.

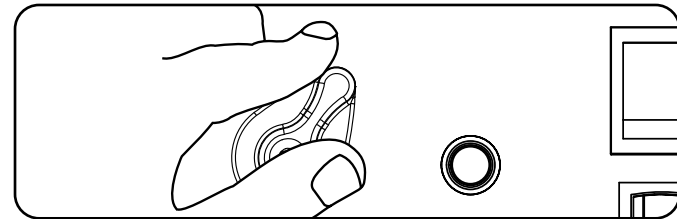

4. Turn the battery switch to the "On" position.

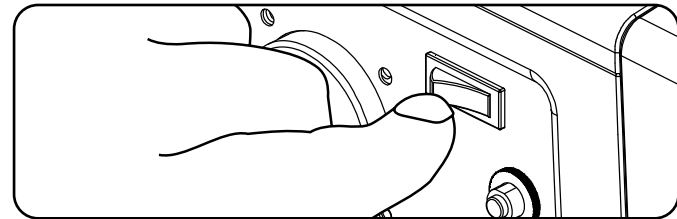

5. Push the Choke button in to the "Choke" position.

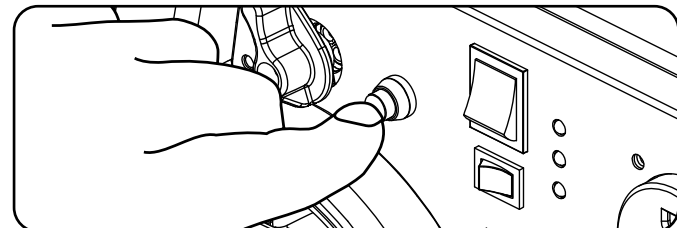

6. Turn the ignition switch to the "On" position.

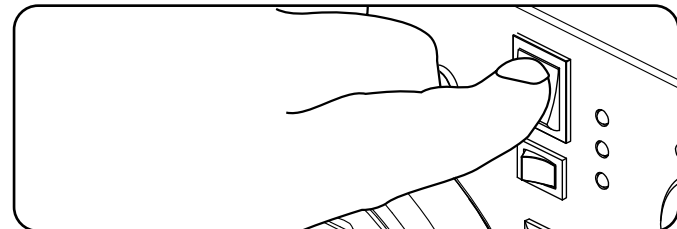

7. **ELECTRIC START:** Press and hold the ignition switch to the "START" position. Release as the engine begins to roll over. If the engine fails to start within five seconds, release the switch and wait at least ten seconds before attempting to start the engine again.
8. **RECOIL START:** Pull the starter cord slowly until resistance is felt and then pull rapidly.
9. As engine warms up, push the choke button to the "Run" position.

NOTE

Keep choke button in "Choke" position for only 1 pull of the recoil starter. After first pull, push choke button to the "Run" position for up to the next 3 pulls of the recoil starter. Too much choke leads to spark plug fouling/engine flooding due to the lack of incoming air. This will cause the engine not to start.

Recoil Start - Alternate Model

1. Make certain the generator is on a flat, level surface.
2. Disconnect all electrical loads from the generator. Never start or stop the generator with electrical devices plugged in or turned on.
3. Turn the fuel cap vent lever to the "On" position.

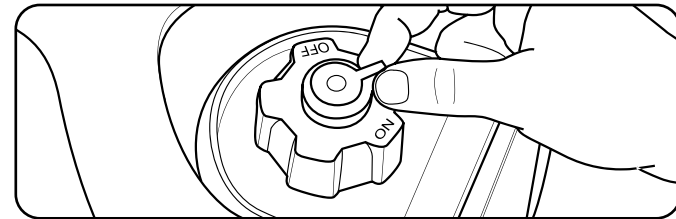

4. Turn the fuel valve to the "On" position.

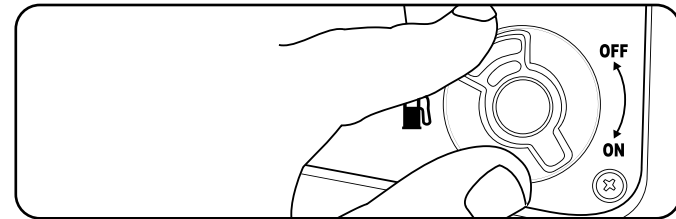

5. Pull the Choke lever out when starting the generator.

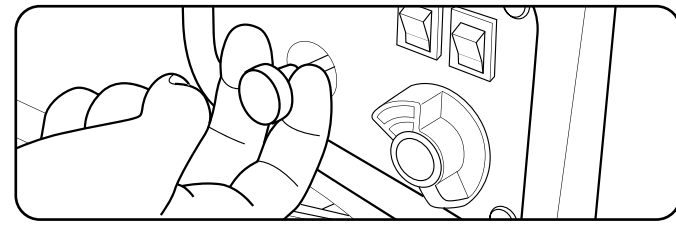

6. Turn the ignition switch to the "On" position.

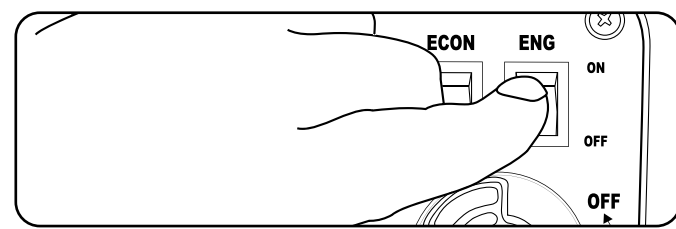

7. Pull the starter cord slowly until resistance is felt and then pull rapidly.

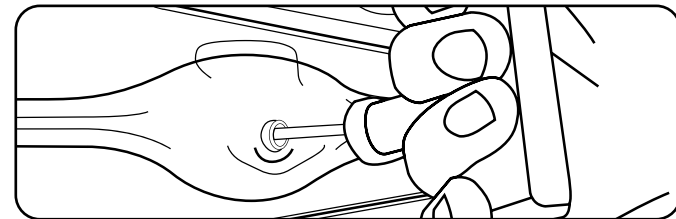

8. As engine warms up, push the choke button to the "Run" position.

NOTE

If the engine starts but does not continue to run make certain that the generator is on a flat, level surface. The engine is equipped with a low oil sensor that will prevent the engine from running when the oil level falls below a critical threshold.

Manual Choke Start for the 73001i-P only.

If the battery is dead or not able to produce enough current to power the push button choke, the choke itself can be operated manually to help start the engine. To manually choke and start the inverter, follow these steps:

1. Loosen the screws and remove the maintenance cover. (A)

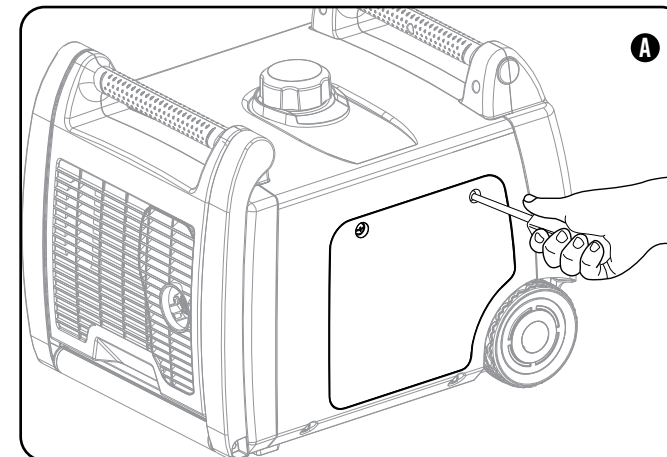

2. Locate the yellow manual choke lever. (B)
3. Turn the choke lever to the "CHOKE" (right) position. (B)

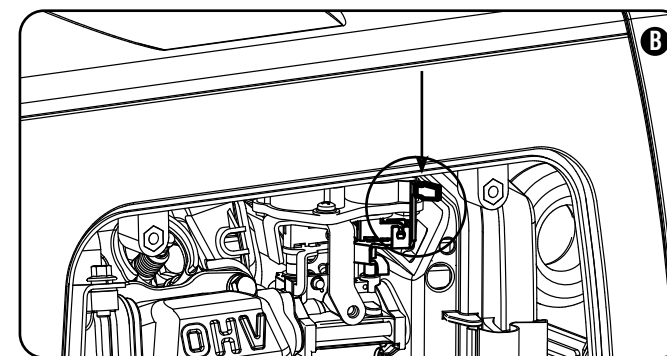
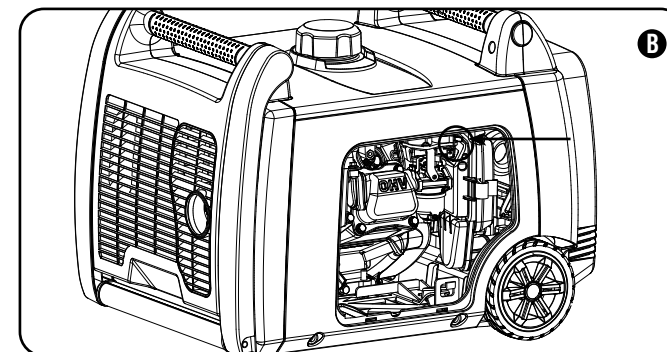

4. Turn the fuel valve to the "ON" position.
5. Turn the engine switch to the "ON" position.
6. Pull the recoil rope until resistance is felt, then pull rapidly.
7. As the engine starts to roll over, move the choke lever to the "RUN" (left) position.

Manual Choke Start Cont'd.

NOTE

Keep choke lever in "Choke" (right) position for only 1 pull of the recoil starter. After first pull, move the choke lever to the "Run" (left) position for up to the next 3 pulls of the recoil starter. Too much choke leads to spark plug fouling/engine flooding due to the lack of incoming air. This will cause the engine not to start.

Economy Control Switch

Using the Economy Control Switch will minimize fuel consumption and noise when the generator is not operating at full load. When the Economy Switch is off then the generator runs at normal speed continuously.



WARNING

For periods of high electrical load or momentary fluctuations, the Economy Control Switch should be turned OFF.

Connecting Electrical Loads

1. Let the engine stabilize and warm up for a few minutes after starting
2. Plug in and turn on the desired 120/240 Volt AC single phase, 50 Hz electrical loads.
 - DO NOT connect 3-phase loads to the generator.
 - DO NOT connect 60 Hz loads to the generator.
 - DO NOT overload the generator.
 - DO NOT use both AC & DC at the same time.

NOTE

Connecting a generator to your electric utility company's power lines or to another power source may be against the law. In addition this action, if done incorrectly, could damage your generator and appliances and could cause serious injury or even death to you or a utility worker who may be working on nearby power lines. If you plan to run a portable electric generator during an outage, please notify your electric utility company immediately and remember to plug your appliances directly into the generator. Do not plug the generator into any electric outlet in your home. Doing so could create a connection to the utility company power lines. You are responsible for ensuring that your generator's electricity does not feed back into the electric utility power lines.

If the generator will be connected to a building electrical system, consult your local utility company or a qualified electrician. Connections must isolate generator power from utility power and must comply with all applicable laws and codes. When using 230v AC It is not recommended to use 12v DC together as this may damage generator or equipment.

12V DC Outlet

The 12V DC outlet can be used with the supplied charge cable and USB charger and other commercially available 12V DC automotive style plugs. The DC output is unregulated and can damage some products. Confirm your accessory input voltage range is at least 12-24V DC. When using the DC outlet turn the Economy mode switch to the "OFF" position.

WARNING

Do not operate a device while it is plugged in to the 12V DC outlet.

Prolonged exposure to engine exhaust can cause serious injury or death.

WARNING

While charging a device do not place on the exhaust side of the generator. Extreme heat caused by exhaust can damage the device, and cause a potential fire hazard.

Stopping the Engine

1. Turn off and unplug all electrical loads. Never start or stop the generator with electrical devices plugged in or turned on.
2. Let the generator run at no-load for several minutes to stabilize internal temperatures of the engine and generator.
3. Turn the fuel valve to the "OFF" position.
4. Let the engine run until fuel starvation has stopped the engine. This usually takes a few minutes.
5. Turn the ignition switch to the "OFF" position.
6. Turn the battery switch to "OFF" position if applicable.

Important: Always ensure that the Fuel Valve and the ignition switch and battery switch are in the "OFF" position when the engine is not in use.

NOTE

If the engine will not be used for a period of two (2) weeks or longer, please see the storage section for proper engine and fuel storage.

NOTE

If the generator has a battery, always turn the battery switch to the "OFF" position when unit is not in use, this will stop the battery from being drained. Follow the maintenance & storage instructions for the generator & battery when the unit will not be used for a period of 2 weeks or more.

Do Not Overload Generator

Capacity

Follow these simple steps to calculate the running and starting watts necessary for your purposes.

1. Select the electrical devices you plan on running at the same time.
2. Total the running watts of these items. This is the amount of power you need to keep your items running.
3. Identify the highest starting wattage of all devices identified in step 1. Add this number to the number calculated in step 2. Surge wattage is the extra burst of power needed to start some electric driven equipment. Following the steps listed under "Power Management" will guarantee that only one device will be starting at a time.

Power Management

Use the following formula to convert voltage and amperage to watts:

$$\text{Volts} \times \text{Amps} = \text{Watts}$$

To prolong the life of your generator and attached devices, follow these steps to add electrical load:

1. Start the generator with no electrical load attached.
2. Allow the engine to run for several minutes to stabilize.
3. Plug in and turn on the first item. It is best to attach the item with the largest load first.
4. Allow the engine to stabilize.
5. Plug in and turn on the next item.
6. Allow the engine to stabilize.
7. Repeat steps 5-6 for each additional item.

NOTE

Never exceed the specified capacity when adding loads to the generator.

Overload Operation

The overload indicator light will turn on when the rated load is exceeded. When the maximum load is reached, the LED will blink and cut power to the receptacles. To recover the power, shut down the engine, wait until the light turns off and restart the generator.

Operation at High Altitude

Be aware that engine efficiency can reduce and exhaust emissions increase when working at high altitude. Other high altitude issues can include hard starting, increased fuel consumption and spark plug fouling. This is a natural trend and cannot be altered by engine adjustment.

WARNING

Operation using the alternative main jet at elevations lower than the recommended minimum altitude can damage the engine. For operation at lower elevations, the standard main jet must be used. Operating the engine with the wrong engine configuration at a given altitude may increase its emissions and decrease fuel efficiency and performance.

An Important Message About Temperature

Your Champion Power Equipment product is designed and rated for continuous operation at ambient temperatures up to 40°C (104°F). When your product is needed your product may be operated at temperatures ranging from -15°C (5°F) to 50°C (122°F) for short periods. If the product is exposed to temperatures outside this range during storage, it should be brought back within this range before operation. In any event, the product must always be operated outdoors, in a well-ventilated area and away from doors, windows and other vents.

The owner/operator is responsible for all periodic maintenance.

⚠ WARNING

Never operate a damaged or defective generator.

⚠ WARNING

Tampering with the factory set governor will void your warranty.

⚠ WARNING

Improper maintenance will void your warranty.

NOTE

Maintenance, replacement, or repair of emission control devices and systems may be performed by any non-road engine repair establishment or individual.

Complete all scheduled maintenance in a timely manner. Correct any issue before operating the generator.

Engine Maintenance

To prevent accidental starting, remove and ground spark plug wire before performing any service.

Oil

Change oil when the engine is warm. Refer to the oil specification to select the proper grade of oil for your operating environment.

1. Remove oil fill cap/dipstick.
2. Use pliers to slide the spring clamp down the oil drain hose and pull the hose off the plug bracket.
3. Point the hose into a drain pan and allow the oil to drain completely. **Note:** The hose end must be lower than the engine base to allow the oil to drain.
4. Replace oil drain hose onto plug bracket and slide spring clamp back into position.
5. Add oil and replace oil fill cap/dipstick. **DO NOT OVERFILL.**
6. Dispose of used oil at an approved waste management facility.

NOTE

Once oil has been added, a visual check should show oil about 1-2 threads from running out of the fill hole. If using the dipstick to check oil level, **DO NOT** screw in the dipstick while checking.

Oil Cont'd.

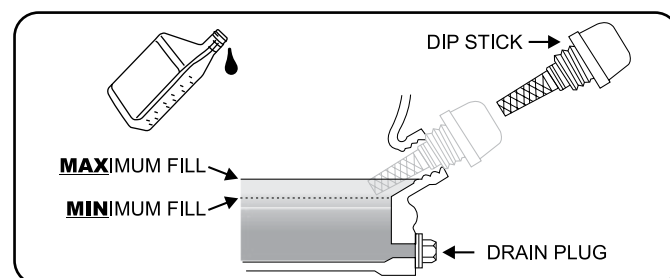

Spark Plugs

1. Remove the spark plug cable from the spark plug.
2. Use a spark plug socket tool (not included) to remove the plug.
3. Inspect the electrode on the plug. It must be clean and not worn to produce the spark required for ignition.
4. Refer to the spark plug recommendation chart when replacing the plug.
5. Carefully thread the plug into the engine.
6. Use the spark plug socket (not included) to firmly install the plug.
7. Attach the spark plug wire to the plug.

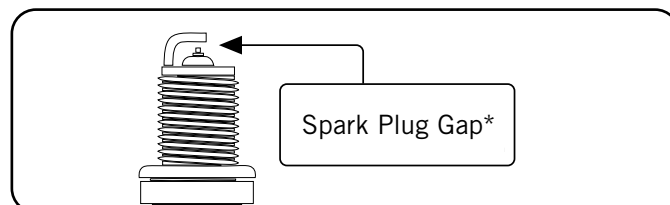

For 73001i(EU), 73001i-P(EU)

OEM spark plug: NHSP F6RTC
 Replacement spark plug: NGK BPR6ES or equivalent
 Make certain the *spark plug gap is 0.7 - 0.8 mm or (0.028 - 0.031 in.).

Maintenance Valve Clearance

- Intake: 0.06 - 0.12 mm (0.002 - 0.005 in.)
 - Exhaust: 0.08 - 0.14 mm (0.003 - 0.006 in.)

For 71001i(EU), 72301i(EU)

OEM spark plug: NHSP E6RTC
 Replacement spark plug: NGK BPR6HS or equivalent
 Make certain the *spark plug gap is 0.6 - 0.7 mm or (0.024 - 0.028 in.).

Maintenance Valve Clearance

- Intake: 0.1 mm (0.004 in.)
 - Exhaust: 0.1 mm (0.004 in.)

Note: Tech bulletin regarding the valve adjustment procedure is on www.championpowerequipment.com

Generator Maintenance Cont'd.

Use a damp cloth to clean exterior surfaces of the generator. Use a soft bristle brush to remove dirt and oil. Use an air compressor (25 PSI) to clear dirt and debris from the generator. Inspect all air vents and cooling slots to ensure that they are clean and unobstructed.

Storage

The generator should be started at least once every 14 days and allowed to run for at least 20 minutes. For longer term storage, please follow these guidelines.

Generator Storage

1. Add a properly formulated fuel stabilizer to the tank.
2. Be sure all appliances are disconnected from the generator.
3. Run the generator for a few minutes so the treated fuel cycles through the fuel system and carburetor.
4. Turn the fuel valve to the "Off" position.
5. Let the generator run until fuel starvation has stopped the engine. This usually takes a few minutes.
6. The generator needs to cool completely before cleaning and storage.
7. Remove the spark plug cap, then pull the recoil grip 3 times to drain the gasoline from the carburetor jets.
8. Change the engine oil.
9. Remove the spark plug and pour about a tablespoon of oil into the cylinder. Crank the engine slowly to distribute the oil and lubricate the cylinder.
10. Reattach the spark plug.
11. Store the unit in a clean, dry place out of direct sunlight.

⚠ DANGER

Generator exhaust contains odorless and colorless carbon monoxide gas.

To avoid accidental or unintended ignition of your remote start generator during periods of storage, the following precautions should be followed:

- When storing the generator for short periods of time make sure that the Ignition Switch, the Fuel Valve and the Battery Switch are set in the OFF position.
- When storing the generator for extended periods of time make sure that the Ignition Switch, the Fuel Valve and the Battery Switch are set in the the OFF position and the battery leads have been disconnected from the battery.

Charge the Battery

For a generator equipped with batteries for electric starting, proper battery maintenance and storage should be followed. An automatic battery charger (not included) with automatic charging capability should be used to charge the battery. Maximum charging rate should not exceed 1.5 amps. Follow the instructions included with the battery charger. The battery should be fully charged at least once per month.

NOTE

A Float Charger will maintain the battery condition over long storage periods.

Disconnect the Battery

1. Remove the battery panel cover.
2. Remove the protective cover from the black/negative battery lead.
3. Disconnect the black/negative lead from the black/negative terminal on the battery and store the cap screw and nut.
4. Repeat steps 1-2 for the red/positive battery lead.
5. Store the battery in a cool, dry place.

Remote Control Battery

NOTE

- Always purchase the correct size and grade of battery most suitable for the intended use.
- Clean the battery contacts and also those of the device prior to battery installation.
- Remove batteries from equipment which is not to be used for an extended period of time.
- Remove batteries if consumed or if product is to be left unused for a long time.

Generator Maintenance

Make certain that the generator is kept clean and stored properly. Only operate the unit on a flat, level surface in a clean, dry operating environment. **DO NOT** expose the unit to extreme conditions, excessive dust, dirt, moisture or corrosive vapours.

⚠ CAUTION

DO NOT use a garden hose to clean the generator.

Water can enter the generator through the cooling slots and damage the generator windings.

Maintenance Schedule

Follow the service intervals indicated in the following maintenance schedule.

Service your generator more frequently when operating in adverse conditions.

Every 8 hours or daily	
	Check oil level
	Clean around air intake and muffler
First 5 Hours	
	Change oil
Every 50 hours or every season	
	Clean air filter
	Change oil if operating under heavy load or in hot environments
Every 100 hours or every season	
	Change oil
	Clean/Adjust spark plug
	Check/Adjust valve clearance*
	Clean spark arrester
	Clean fuel tank and filter*
Every 250 hours	
	Clean combustion chamber*
Every 3 years	
	Replace fuel line

*To be performed by knowledgeable, experienced owners or Champion Power Equipment certified dealers.

Problem	Cause	Solution
Generator will not start	No fuel	Add fuel
	Faulty spark plug	Replace spark plug
	Unit loaded during start up	Remove load from unit
Generator will not start; Generator starts but runs roughly	Low oil level	Fill crankcase to the proper level Place generator on a flat, level surface
	Choke in the wrong position	Adjust choke
	Spark plug wire loose	Attach wire to spark plug
Generator will not start wirelessly	Remote control battery is dead	Replace remote control battery
	Generator battery is dead	Recharge generator battery
	Battery switch is in the "OFF" position	Turn battery switch to "ON" position
Generator will not start electrically	Generator battery is dead	Recharge generator battery
	Battery switch is in the "OFF" position	Turn battery switch to "ON" position
Generator shuts down during operation	Out of fuel	Fill fuel tank
	Low oil level	Fill crankcase to the proper level. Place generator on a flat, level surface
Generator cannot supply enough power or overheating	Generator is overloaded	Review load and adjust. See "Power Management"
	Insufficient ventilation	Check for air restriction. Move to a well ventilated area
No AC output	Cable not properly connected	Check all connections
	Connected device is defective	Replace defective device
	Circuit breaker is open	Reset circuit breaker
	Loose wiring	Inspect and tighten wiring connections
	Other	Contact the help line
Repeated circuit breaker tripping	Overload	Review load and adjust. See "Power Management"
	Faulty cords or device	Check for damaged, bare or frayed wires. Replace defective device

Wireless Remote Control

This generator is equipped with a wireless remote control system for starting and stopping. The system consists of (4) main components:

- Receiver Control Module (RCM)
- Wireless remote
- Battery switch (button)
- Ignition switch (button)

Both the ignition switch and the battery switch need to be turned on for the remote control functions to work. To start the generator press the “start” button once. The engine will attempt to start for up to 6 times. The RCM will engage the auto choke. If the generator does not start then call your local dealer. To stop the generator press the “stop” button once.

Remote Control Power Function

If the ignition switch (button) is left on then the battery can be completely drained. To prevent battery drain turn both the ignition switch and the battery switch to the off position.

Power Panel Load Management

When starting the generator by remote control there will be a 15 second delay before the power panel is operational. When using the remote control to stop the generator the power panel switches off immediately followed by the engine 5 seconds later. The on/off voltage delay at startup and shutdown only occurs when using the remote control. When using either the electric start button or the recoil start method the operator must ensure that all electrical loads (appliances) are turned off during start up and shut down. Failure to do so can damage the generator or attached appliances.

Wireless Set Button

The wireless set button is a feature that lets the user sync remotes to the generator. One can set up to two remote controls or reset a remote control with the generator. To reset a remote control or sync two remote controls follow these steps:

1. Turn the ignition switch to the “ON” position.
2. Turn the battery switch to the “ON” position.
3. Push and hold the wireless set button next to the red light (located on the front panel) for approximately three seconds; the red light will turn on.
4. Push and release the “STOP” button on the remote. The red light blinks once to erase the remote program.
5. Push and release the START button. The red light blinks once to program the remote.
6. Push and hold the programming button approximately three seconds until the red light turns off.
7. Test Start & Stop features

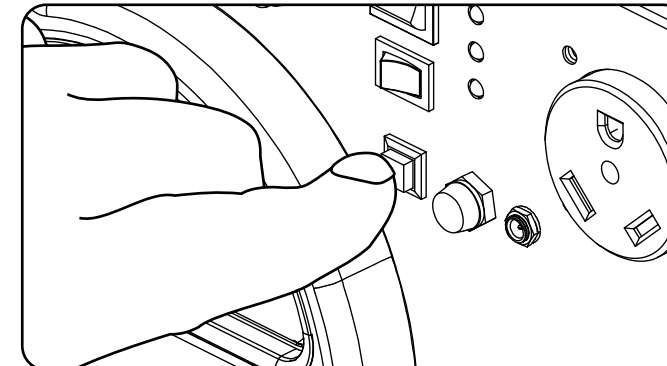

NOTE

Only two remote controls can be in sync with one generator at a time.

NOTE

Changing a remote control battery may not require the user to reset the remote control.

Parallel Operation

Two (2) Champion model 100261 generators can be operated in parallel to increase the total available electrical power. A Champion parallel kit (optional equipment) is required for parallel operation. For kit availability, call customer service at 1-877-338-0999 or visit www.championpowerequipment.com.

Detailed instructions for parallel kit installation, operation, and rating of the connected generators are provided in the parallel kit owner's manual and operating instructions.

Introduktion

Grattis till att ha köpt denna invertergenerator. Vårda och ta hand om den korrekt.

Portabel strömgenerator

Denna enhet är en bensinmotordriven växelströmgenerator som används för att generera elektrisk ström.

Tillbehör

CPE tillverkar och tillhandahåller en mängd olika tillbehör. Se din lokala handlare för mer information.

Denna broschyr

Vi förbehåller oss rätten att ändra eller förbättra produkten eller denna manual utan vidare förvarning.

Notera modell- och serienummer samt datum och inköpsställe för framtida behov. Ha denna information tillgänglig vid beställning av reservdelar och vid tekniska eller garanti-förfrågningar.

Champion Power Equipment support	
0046 31 280985	
Modellnummer	
Serienummer	
Inköpsdatum	
Inköpsplats	
För oljetyp, se avsnittet "Fyll på olja". För bränsletyp, se avsnittet "Fyll på bränsle".	

Vänligen gör dig bekant med följande symboler. Säkerhetssymbolen och nyckelorden är säkerhetsvarningar. Följ alla säkerhetsmeddelanden för att undvika olyckor eller personskador.

DANGER

FARA anger en omedelbart farlig situation som, om den inte undviks, **kommer att** leda till död eller allvarlig personskada.

WARNING

FARA anger en potentiellt farlig situation som, om den inte undviks, **kan** leda till död eller allvarlig personskada.

CAUTION

FARA anger en potentiellt farlig situation som, om den inte undviks, **kan** leda till mindre eller måttliga personskador.

CAUTION

WARNING utan symbolen för säkerhetsvarning anger en potentiellt farlig situation som, om den inte undviks, **kan** leda till skador på egendom.

NOTE

Om du har frågor om din generator kan vi hjälpa dig. Vänligen kontakta din lokala handlare.

⚠ WARNING

Läs denna manual noggrant innan du använder din generator. Att avvika från instruktionerna kan leda till allvarliga skador eller död.

⚠ WARNING

Avgaserna från den här produkten innehåller kemikalier som är dokumenterat skadliga för hälsan eller t.o.m. dödliga.

⚠ DANGER

Generatoravgaser innehåller kolmonoxid som är en färglös, doftfri, giftig gas. Att andas in kolmonoxid kommer att orsaka illamående, yrsel, svimning eller död. Om du börjar känna dig yr eller svag, se till att få frisk luft omedelbart.

Använd generatoren utomhus och på en väl ventilerad plats.

ANVÄND INTE generatoren inomhus. Detta inkluderar garage, källare, kryputrymmen, förråd, inhägnader eller avdelningar samt generatorutrymmen i husbilar eller husvagnar. LÅT INTE avgasångor tränga in i stängda utrymmen genom fönster, dörrar, ventiler eller andra öppningar.

KOLMONOXIDVARNING: att använda en generator inomhus **KAN DÖDA DIG PÅ ETT PAR MINUTER.**

⚠ DANGER

Roterande delar kan trassla in händer, fötter, hår, kläder och/eller accessoarer. Traumatiska amputationer eller allvarliga skärsår kan uppstå.

Se till att hålla händer och fötter borta från roterande delar.

Sätt upp långt hår och ta bort smycken. Använd utrustning med skydd på plats. ANVÄND INTE löst sittande kläder, hängande snören eller andra saker som kan fastna eller ryckas in.

⚠ WARNING

Denna produkt innehåller ett knappbatteri. Om det sväljs kan det orsaka allvarlig skada eller död inom endast två timmar. Uppsök läkare omedelbart.

⚠ DANGER

Generatoren producerar kraftfull spänning.

RÖR INTE nakna sladdar eller kärl. ANVÄND INTE elektriska sladdar som är slitna, skadade eller trasiga.

ANVÄND INTE generatoren i vått väder. TILLÅT INTE barn eller okvalificerade personer att hantera eller genomföra underhåll på generatoren. Använd en säkerhetsbrytare på fuktiga ställen eller på ställen med strömförande material såsom metallunderlag.

Använd godkänd överföringsutrustning för att isolera generatoren från dina elektriska verktyg och meddela ditt elbolag innan du ansluter din generator till elnätet.

⚠ WARNING

Gnistor kan resultera i brand eller elektriska stötar.

Vid underhåll av generatoren:

Koppla ifrån sladden till tändstiftet och placera den så att den inte kan komma i kontakt med tändstiftet. Undersök INTE om det bildas gnistor när tändstiftet är borttaget. Använd endast godkända testare av tändstift.

⚠ WARNING

Att köra motorer som producerar hetta. Allvarliga skador kan uppstå vid kontakt. Brännbart material kan fatta eld vid kontakt.

RÖR INTE heta ytor. Undvik kontakt med heta avgaser. Låt utrustning svalna av innan den vidrörs. Se till att hålla ett avstånd på minst 1 meter (ca 3 ft.) på alla sidor för att säkerställa tillräcklig avkyllning. Se till att hålla ett avstånd på minst 1,5 meter (ca 5 ft.) från brännbart material.

⚠ WARNING

Medicinsk och livsuppehållande användning.

Kontakta larmassistans omedelbart i händelse av en olycka. ANVÄND ALDRIG den här produkten för att driva livsuppehållande enheter eller apparater. ANVÄND ALDRIG den här produkten för att driva medicinska enheter eller apparater. Informera din elleverantör omedelbart om någon i ditt hushåll är beroende av elektrisk utrustning för att överleva. Informera din elleverantör omedelbart om någon i ditt hushåll skulle uppleva en medicinsk kris utan tillgänglig elektricitet.

⚠ DANGER

Bränsle och bränsleångor är mycket brandfarliga och extremt explosiva. Oavsiktlig start kan resultera i allvarliga personskador.

Vid påfyllning eller tömning av bränsle:

Stäng av generatoren och låt den svalna i minst två minuter innan du tar bort locket till bränslet. Lossa försiktigt på locket för att släppa ut trycket ur tanken.

Fyll eller töm endast utomhus på en väl ventilerad plats.

PUMPA INTE bensin direkt in i generatoren på bensinstationen. Använd en godkänd behållare för att fylla på bränslet i generatoren.

ÖVERFYLL INTE bränsletanken.

Se alltid till att hålla bränsle borta från gnistor, öppen eld, glöd, hetta eller andra antändningskällor. TÄND INTE eller rök cigaretter.

Vid start av generatoren:

Försök ALDRIG att starta en skadad generator. Se till att bensinlocket, luftfiltret, tändstiften, bränsleslangar och avgassystem sitter ordentligt på plats.

Låt utspillt bränsle att dunsta bort ordentligt innan du försöker starta motorn.

Se till att generatoren står stadigt på platt mark.

Vid användning av generatoren:

FLYTТА eller TIPPA INTE generatoren under användning. TIPPA INTE generatoren eller låt bränsle eller olja att spillas ut.

Vid transport eller underhåll av generatoren:

Se till att bränslets avstängningsventil är stängd och att bränsletanken är tom.

Koppla ifrån sladden till tändstiftet.

Vid förvaring av generatoren:

Förvara borta från gnistor, öppen eld, glöd, hetta eller andra antändningskällor.

⚠ WARNING

Användning av den här utrustningen kan generera gnistor som kan starta brand i torr vegetation.

Ett gnistskydd kan krävas. Användaren bör kontakta den lokala brandskyddsmyndigheten beträffande gällande brandskyddsbestämmelser.

⚠ WARNING

Den snabba rekylen av startsnöret kan slita med sig hand och arm mot motorn snabbare än du hinner släppa taget, vilket kan resultera i allvarliga skador.

När du ska starta motorn, dra startsnöret långsamt tills du känner motstånd och dra då snabbt för att undvika rekyl.

STARTA eller STANNA INTE motorn med några elektriska enheter anslutna.

⚠ CAUTION

Att överstiga generators driftkapacitet kan skada generatoren och/eller de elektriska enheter som är kopplade till den.

ÖVERBELASTA INTE generatoren.

Starta generatoren och låt motorn stabiliseras innan du ansluter någon elektrisk belastning.

Anslut elektrisk utrustning när den är avstängd och sätt sedan på den efter anslutning.

Stäng av elektrisk utrustning innan du stänger av generatoren.

MIXTRA INTE med den reglerade hastigheten.

MODIFIERA INTE generatoren på något vis.

⚠ CAUTION

Olämplig hantering eller användning av din generator kan skada den, förkorta dess livslängd och göra garantin ogiltig.

Använd endast generatoren på avsett sätt.

Använd endast på jämn, platt mark.

UTSÄTT INTE generatoren för överdriven fukt, damm eller smuts.

LÅT INTE något material blockera ventilationsöppningarna.

Om anslutna enheter överhettas ska de stängas av och kopplas bort från generatoren.

ANVÄND INTE generatoren om:

- Den inte alstrar någon elektricitet
- Utrustningen ger gnistor, rök eller eld
- Utrustningen vibrerar överdrivet

Din generator kräver en viss montering. Denna enhet levereras från vår fabrik utan olja. Den måste underhållas ordentligt med bränsle och olja innan den används.

Om du har några frågor om monteringen av din generator, vänligen kontakta din lokala handlare. Vänligen se till att ha ditt serienummer och modellnummer till hands.

Ta bort generatoren från leveransförpackningen.

1. Placera leveransförpackningen på en stabil platt yta.
2. Ta bort allting från kartongen förutom generatoren.
3. Använd bärhandtagen på enheten för att försiktigt lyfta ut generatoren ur lådan. (Det rekommenderas att två personer lyfter.)

Anslut batteriet (elektriska startmodeller)

1. Använd en skruvmejsel för att ta bort de två skruvarna från batteriets underhållsskydd.
2. När skruvarna har tagits bort kan dragfliken av gummi på skyddet dras ut för att hjälpa till att lossa och lösgöra underhållsskyddet. (A)
3. Ta bort batteriets underhållsskydd. (A)
4. Klipp av buntbandet som håller ihop batteriets kablar.
5. Använd en skruvmejsel för att ta loss batteribulten på den röda plusterterminalen (+) på batteriet.
6. Anslut den röda pluspoolen (+) till den röda plusterterminalen (+) på batteriet med hjälp av bulten.
7. Dra gummiskyddet över batterikabelns anslutning och batteriterminalen.
8. Upprepa steg 5-7 för den svarta minuspoolen (-) och den svarta minusterminalen (-) på batteriet.

Ansluta batteriet, forts.

NOTE

Om batteriets kablar inte syns när batteriets underhållsskydd har tagits bort så kan det innebära att kablarna har fästs upp ovanför batteriet och inte är direkt synliga.

Fyll på motorolja.

CAUTION

FÖRSÖK INTE starta eller dra igång motorn innan den har fyllts på ordentligt med rekommenderad mängd och typ av olja. Skador på generatoren till följd av att dessa instruktioner inte har följts gör garantin ogiltig.

NOTE

Den rekommenderade oljetypen är 10W-30 motorolja. De fem första timmarna bör mineralolja användas. Efter första oljebytet kan även syntetisk olja användas.

1. Placera generatoren på en platt jämn yta.
2. Lossa på skyddets skruvar och ta bort underhållsskyddet.

NOTE

När oljan har fyllts på bör en avsyning visa olja upp till ca. 1-2 gängor från att rinna ut ur påfyllningshålet. Om du använder en oljesticka för att kontrollera oljan ska du INTE skruva fast oljestickan när du gör kontrollen.

NOTE

Kontrollera oljan ofta under inkörningsperioden. Se avsnittet om underhåll för rekommenderat underhållsintervall.

3. Ta bort oljelocket och oljestickan för att fylla på olja.
4. Fyll på olja och återställ oljestickan och oljelocket. ÖVERFYLL INTE.
5. Kontrollera oljenivåerna dagligen och fyll på vid behov.

Fyll på motolja, forts.

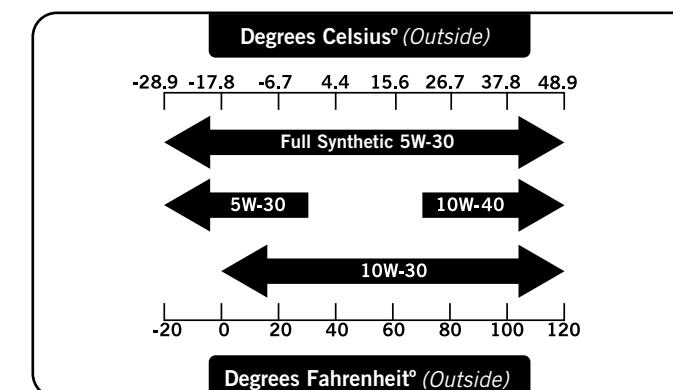

CAUTION

Motorn är utrustad med en lågnivåavstängning och kommer att stanna när oljenivån i växellådan kommer under gränsvån.

NOTE

Generators rotor har ett förseglat, smörjt kullager som inte kräver någon ytterligare smörjning under kullagrets hela livslängd.

NOTE

Vi anser att de första fem körtimmarna är inkörningsperiod för enheten. Kör på eller under 50% av wattbelastningen under inkörningsperioden och variera belastningen då och då för att låta statorspiralerna hettas upp och svalna av. Att justera belastningen kommer också att låta motorhastigheten att variera, vilket hjälper kolvringarna att sätta sig. Efter de första 5 timmarnas inkörningsperiod, byt oljan.

NOTE

Syntetisk olja får användas efter de första 5 timmarnas inkörningsperiod. Använd av syntetisk olja förlänger inte det rekommenderade intervallet för byte av olja.

NOTE

Vädret kommer att påverka motoroljan och dess funktion. Byt oljetyp för att anpassa till rådande väderlek och för att passa motorns behov.

Fyll på bränsle

1. Använd rent, nytt, standard oblyat bränsle med en lägsta oktanhalt på 85 och en etanolhalt på mindre än 10 % per volym. Bensin för bilar går bra men alkylatbensin är bättre för elverket.
2. BLANDA INTE olja och bränsle.
3. Rengör området runt bränslelocket.
4. Skruva av bränslelocket.
5. Fyll försiktigt på bränsle i tanken. ÖVERFYLL INTE. Bränsle kan expandera efter påfyllning. Minst 6,4 mm (¼ in.) av utrymme i tanken krävs för expansion och mer än 6,4 mm (¼ in.) rekommenderas. Bränsle kan tvingas ut ur tanke som en följd av expansion om det överfylls och det kan påverka en jämn drift av produkten. När tanken fylls på rekommenderas att lämna tillräckligt med utrymme för bränslet att expandera.
6. Skruva på bränslelocket och torka bort eventuellt spillt bränsle.

CAUTION

Använd vanlig oblyad bensin med en lägsta oktanhalt på 85.

Blanda inte olja och bensin.

Fyll upp tanken till ca. 6,4 mm (¼ in.) från tankens överdel för att tillåta att bränslet expanderar.

PUMPA INTE bensin direkt in i generatoren på bensinstationen. Använd en godkänd behållare för att fylla på bränslet i generatoren.

FYLL INTE på bränsletanken inomhus.

FYLL INTE på bränsletanken när motorn är igång eller mycket varm.

ÖVERFYLL INTE bränsletanken.

TÄND INTE cigaretter eller rök när du fyller på bränsletanken.

WARNING

Att fylla på bränslet för fort genom bränslesilen kan leda till att bränslet slår tillbaks på användaren under påfyllning.

Fyll på bränsle, forts.

NOTE

Våra motorer fungerar bra med 10 % eller mindre etanolblandat bränsle. Vid användning av bränsleblandningar är några saker värda att notera:

- Etanolbensinblandningar kan absorbera mer vatten än enbart bensin.
- Dessa blandningar kan eventuellt separera och lämna vatten eller en vattenliknande gegga i tanken, bränsleventilen och förgasaren
- Med en bränsleförsörjning som matas genom gravitation kan detta försämrade bränsle dras in i förgasaren och orsaka skada på motorn och/eller orsaka potentiell fara.
- Det finns endast ett fåtal leverantörer av bränslestabilisatorer som kan hantera etanolblandat bränsle.
- Alla skador eller faror som uppkommer genom användning av olämpligt bränsle, dåligt förvarat bränsle och/eller dåligt fungerande stabilisatorer täcks inte av tillverkarens garanti.

Det rekommenderas att stänga av bränsletillförseln och sedan köra motorn tills bränslet helt tar slut och helt tömma tanken om utrustningen har stått oanvänd i mer än 30 dagar.

Jordning

Din generator måste vara korrekt ansluten till lämplig jordning för att förhindra elektrisk chock.

WARNING

Om generatoren inte jordas ordentligt kan det leda till elektrisk chock.

En jordningsterminal som är ansluten till ramen på generatoren finns på strömpanelen. För fjärrjordning, anslut en kraftig koppartråd (12 AWG minimum) mellan generatorens jordningsterminal och en kopparstång som körs ner i marken. Vi rekommenderar starkt att du talar med en kvalificerad elektriker för att säkerställa att detta tillvägagångssätt följer gällande lokala elektriska standarder.

Placering av generatoren

Använd aldrig generatoren inomhus! (Se avsnittet om säkerhetsvarningar.) I vissa områden måste generatoren registreras hos det lokala elbolaget. Generatorer som används på byggplatser kan lyda under ytterligare lokala bestämmelser. Placera på en platt jämn yta. Generatorer måste ha minst 1,5 m (5 ft) fritt avstånd från allt brännbart material. Dessutom måste de ha minst 1 m (ca. 3 ft) fritt utrymme på alla sidor för att möjliggöra avkylning, underhåll och service. Generatorer bör aldrig startas eller användas på en plats som inte tillåter tillräcklig avkylning av generatoren och/eller ljuddämparen. Låt generatoren svalna innan de förvaras eller transporteras. Placera inte generatoren nära några ventiler eller luftintag. Undersök noggrant hur vind- och luftströmmar rör sig när du placerar generatoren.

Om korrekta säkerhetsåtgärder inte följs riskerar det att tillverkarens garanti blir ogiltig.

WARNING

Använd eller förvara inte generatoren i regn, snö eller våt väderlek.

Att använda en generator eller elektrisk apparat i våta omständigheter såsom regn och snö eller i närheten av en pool eller ett sprinklersystem eller när dina händer är våta kan leda till dödlig elektrisk chock.

WARNING

Under användning kommer ljuddämparen och avgaserna att bli heta. Om tillräcklig avkylning och luftutrymme inte finns eller om generatoren är blockerad eller instängd kan temperaturerna bli extremt höga och leda till brand.

Jordning

Generatorens jordningssystem ansluter ramen till jordterminalerna på strömpanelen.

- Generatoren (statorsspiralen) är isolerad från ramen och från växelströmsuttagets jordningsstift.
- Elektriska enheter som kräver en anslutning som har ett jordningsstift kommer inte att fungera om jordningsstiftet inte fungerar, om inte den neutrala kabeln är fäst vid ramen.

Trådlös fjärrstart (extra tillval)

Trådlös fjärrstart är endast möjlig inom 24 meter (80 feet) från generatoren. (Trådlösa signaler kanske inte kan tränga igenom vissa täta objekt.)

Försök inte att justera förgasarens choke. Det fjärrstyrda och elektriska systemet kommer automatiskt att stänga och öppna choken.

1. Se till att generatoren är placerad på en platt jämn yta.
2. Stäng av alla elektriska belastningar som är anslutna till generatoren. Starta eller stanna aldrig generatoren med några elektriska enheter påslagna.
3. Vrid bränsleventilen till läge "ON".
4. Tryck ner batteriomkopplaren till läge "ON".
5. Tryck ner tändningslås till läge "ON".
6. TRÅDLÖS FJÄRRSTART: Tryck ner och släpp upp "START"-knappen på den handhållna fjärrkontrollen. HÅLL INTE knappen nedtryckt utan tryck endast på knappen en gång. Motorn kommer att försöka starta sex gånger.
7. Om generatoren inte startar, kontrollera batteriets skick och kablarnas anslutningar.

NOTE

Det bifogade 12V 7AH-batteriet laddas när motorn körs, men det rekommenderas också att batteriet laddas helt åtminstone en gång i månaden.

NOTE

När batteriomkopplaren är i läge "ON" så tänds reglaget om batteriet skickar ut en laddning. Kontrollera att batteriet fortfarande är korrekt anslutet om reglaget inte tänds när batteriomkopplaren är i läge "ON".

Elektrisk start (tillval) och start med dragsnöre

1. Se till att generatoren är placerad på en platt jämn yta.
2. Koppla ifrån all elektrisk belastning från generatoren. Starta eller stanna aldrig generatoren med några elektriska enheter anslutna eller påslagna.
3. Vrid bränsleventilen till läge "ON".

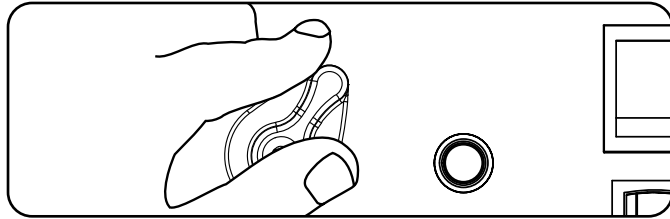

4. Vrid batteriomkopplaren till läge "ON".

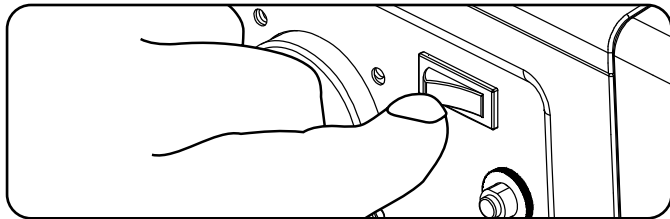

5. Tryck choke-knappen till läge "CHOKE".

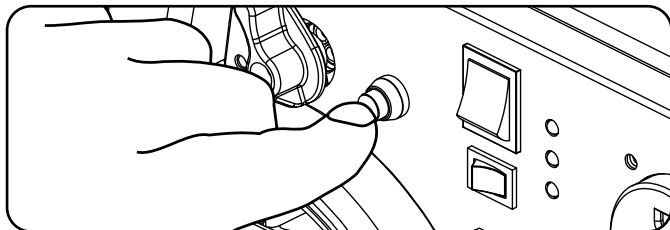

6. Vrid tändningen till läge "ON".



7. ELEKTRISK START: Tryck ner och håll tändningen i läge "START". Släpp tändningen så fort som motorn går igång. Om motorn inte startar inom fem sekunder, släpp tändningen och vänta i minst tio sekunder innan du försöker starta motorn på nytt.
8. START MED DRAGSNÖRE: Dra i startsnöret långsamt tills du känner motstånd och dra då snabbt.
9. När motorn värms upp, tryck choke-knappen till läge "Run".

NOTE

Håll inne choke-knappen i läge "Choke" för endast ett drag med dragsnöret. Efter det första draget, tryck på choke-knappen till läge "Run" för de följande tre dragen med dragsnöret. För mycket choke leder till att tändstiften smutsas ner och motorn flödas på grund av bristen på inkommande luft. Det kommer att göra att motorn inte startar.

Start med dragsnöre - alternativ modell

1. Se till att generatoren är placerad på en platt jämn yta.
2. Koppla ifrån all elektrisk belastning från generatoren. Starta eller stanna aldrig generatoren med några elektriska enheter anslutna eller påslagna.
3. Vrid bränslelockets ventilationsspak till läge "ON".

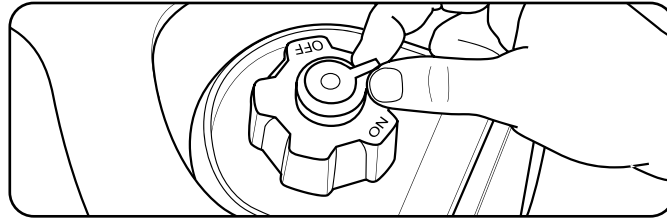

4. Vrid bränsleventilen till läge "ON".

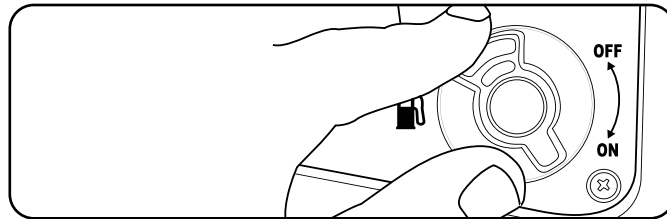

5. Dra ut choke-spaken när du startar generatoren.

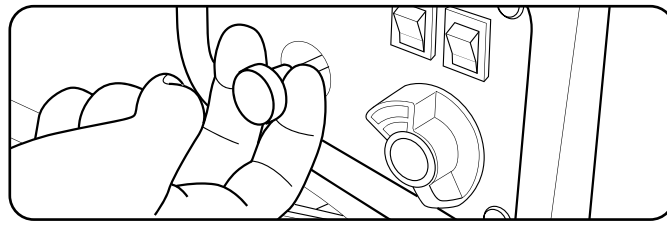

6. Vrid tändningen till läge "ON".

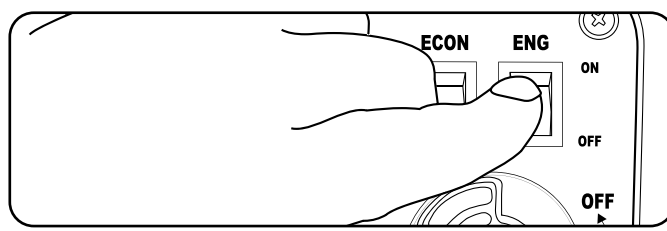

7. Dra i startsnöret långsamt tills du känner motstånd och dra då snabbt.

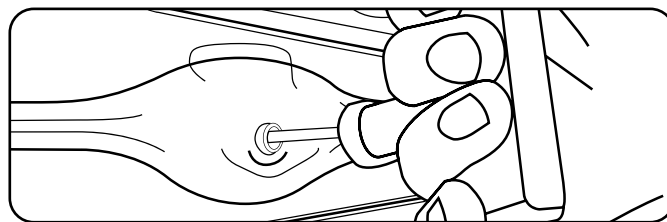

8. När motorn värms upp, tryck choke-knappen till läge "Run".

NOTE

Om motorn startar, men inte fortsätter att gå, se till att generatoren verkligen står på en platt jämn yta. Motorn är försedd med en sensor för låg oljenivå som förhindrar att motorn körs när oljenivån kommer under den kritiska nivån.

Start med manuell choke

Om batteriet är dött eller inte klarar att producera tillräckligt med spänning för att driva choke-knappen så kan choken hanteras manuellt för att hjälpa till att starta motorn. För att manuellt använda choken och starta omkopplaren, följ dessa steg:

1. Lossa på skruvarna och ta bort underhållsskyddet.

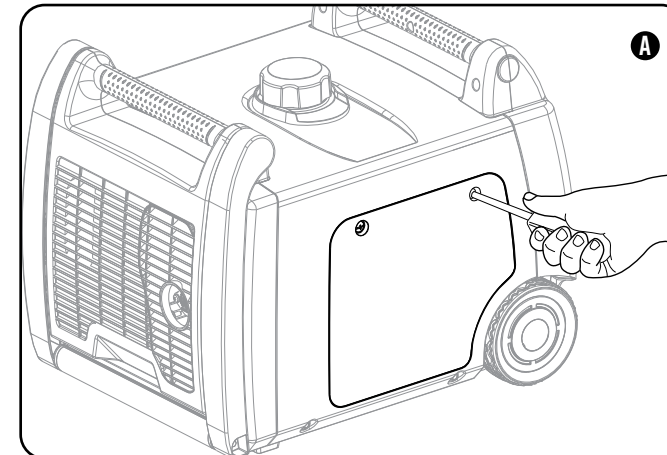

(A)

2. Hitta den gula manuella choke-spaken. (B)
3. Flytta choke-spaken till läge "CHOKE" (höger). (B)

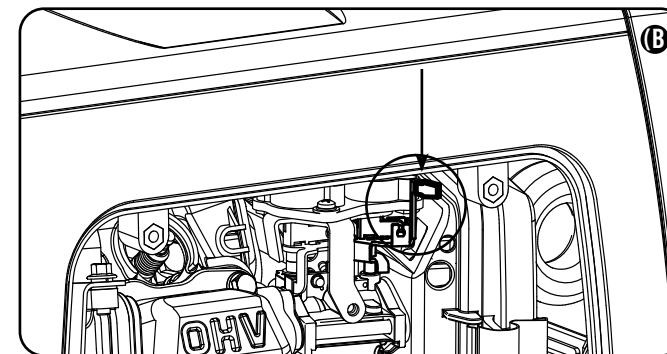
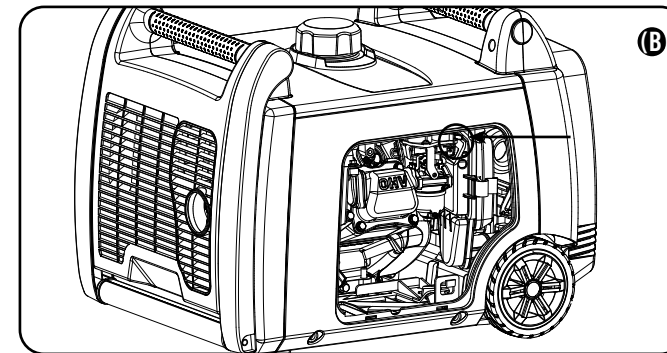

4. Vrid bränsleventilen till läge "ON".
5. Vrid motoromkopplaren till läge "ON".
6. Dra i dragsnöret till du känner motstånd och dra sedan snabbt.
7. När motorn går igång, flytta choke-spaken till läge "RUN" (vänster).

Start med manuell choke, forts.**NOTE**

Håll inne choke-spaken i läge "Choke" för endast ett drag med dragsnöret. Efter det första draget, flytta choke-spaken till läge "Run" (vänster) för de följande tre dragen med dragsnöret. För mycket choke leder till att tändstiften smutsas ner och motorn flödas på grund av bristen på inkommande luft. Det kommer att göra att motorn inte startar.

Omkopplare för ekonomikontroll

Att använda omkopplaren för ekonomikontroll kommer att minimera bränsleförbrukning och buller när generatoren inte går för full belastning. När omkopplaren för ekonomikontroll stängs av körs generatoren i normal hastighet konstant.

**WARNING**

Under perioder med hög elektrisk belastning eller tillfälliga strömvariationer bör omkopplaren för ekonomikontroll stängas AV.

Att ansluta elektrisk belastning

- Låt motorn stabiliseras och värmas upp i några minuter efter start.
- Koppla in och starta de önskade 240 volts, AC enkelfas, 50 Hz elektriska belastningarna.
 - ANSLUT INTE trefas belastningar till generatorm.
 - ANSLUT INTE några trefas-belastningar till generatorm.
 - ÖVERBELASTA INTE generatorm.

NOTE

Att ansluta en generator till ditt elnät eller till någon annan kraftkälla kan strida mot lagen. Förutom detta kan det, om det görs felaktigt, skada din generator och dina apparater och dessutom orsaka allvarlig skada eller t.o.m. död för dig eller eventuella elektriker eller andra som arbetar på närliggande kraftledningar. Om du tänker köra en portabel elektrisk generator under ett strömavbrott, vänligen meddela ditt elbolag omedelbart och kom ihåg att koppla in dina apparater direkt till generatorm. Koppla inte in generatorm i något uttag i ditt hem. Att göra detta kan skapa en koppling till elbolagets kraftledningar. Du är ansvarig att se till att din generators elektricitet inte kopplas tillbaks in i elbolagets kraftledningar. Om generatorm ska kopplas till en byggnads elektriska system ska du rådfråga ditt lokala elbolag eller en kvalificerad elektriker. Anslutningar måste isolera generatorkraften från kraften i elnätet och måste dessutom följa alla gällande lagar och regler.

12V likströmsuttag

Det 12V likströmsuttaget kan användas tillsammans med laddningskabeln och USB-laddaren och andra vanliga bilkontakter för 12V likström. Likströmsuttaget är oreglerat och kan skada vissa produkter. Bekräfta att ditt tillbehör inkommande spänningsområde är minst 12-24V likström. Stäng av ekonomiläget när du använder likströmsuttaget.

WARNING

Använd inte enheten när den är inkopplad till ett 12V likströmsuttag.

Långvarig exponering för motoravgaser kan orsaka allvarliga skador och död.

WARNING

När en enhet laddas ska den inte placeras på den sidan där avgaserna kommer ut ur generatorm. Extrem hetta som orsakas av avgaser kan skada enheten och utgöra en möjlig brandrisk.

Att stänga av motorn

- Stäng av och koppla ur alla elektriska belastningar. Starta eller stanna aldrig generatorm med några elektriska enheter anslutna eller påslagna.
- Låt generatorm köras utan belastning i några minuter för att stabilisera den interna temperaturen på motorn och generatorm.
- Vrid bränsleventilen till läge "OFF".
- Låt motorn köras tills bristen på bränsle stoppar motorn. Detta tar vanligtvis några minuter.
- Vrid tändningen till läge "OFF".
- Vrid batteriomkopplaren till läge "OFF" om tillämpligt.

Viktigt: Se alltid till att bränsleventilen, tändningen och batteriomkopplaren är i läge "OFF" när motorn inte används.

NOTE

Om motorn inte ska användas under period på två (2) veckor eller längre, vänligen se stycket "Förvaring" för korrekt förvaring av motor och bränsle.

NOTE

När enheten inte används, ställ alltid batteriomkopplaren till läge "OFF" om generatorm har ett batteri. Detta förhindrar att batteriet laddas ur. Följ instruktionerna i avsnittet "Underhåll och förvaring" för generatorm och batteriet när enheten inte ska användas på 2 veckor eller mer.

Överbelasta inte generatorm

Kapacitet

Följ dessa enkla steg för att räkna ut vilken mängd watt som krävs för drift och start av de enheter du vill köra.

- Välj de elektriska enheter som du tänker köra samtidigt.
- Lägg ihop watt-talen för dessa enheter. Detta är den mängd watt som du behöver för att hålla dina enheter igång.
- Notera det högsta watt-talet av de enheter som du valde i steg 1. Lägg till detta tal till summan du fick ihop i steg 2. Spänningsökning (extra watt) är den extra effekt som behövs för att starta vissa elektriskt drivna komponenter. Följ stegen i stycket "Strömhantering" för att säkerställa att endast en enhet i taget startas.

Strömhantering

Använd följande formel för att konvertera volt och ampere till watt:

$$\text{Volt} \times \text{Ampere} = \text{Watt}$$

Följ dessa steg för att förlänga livslängden på din generator och på inkopplade enheter när du ökar på den elektriska belastningen:

- Starta generatorm utan någon elektrisk belastning inkopplad.
- Låt motorn köras i några minuter för att stabiliseras.
- Koppla in och starta den första enheten. Det är bäst att koppla på den enhet som har högst belastning först.
- Låt motorn stabilisera sig.
- Koppla in och starta nästa enhet.
- Låt motorn stabilisera sig.
- Upprepa steg 5-6 för varje extra enhet.

NOTE

Överskrid aldrig den angivna kapaciteten när du lägger till fler belastande källor till generatorm.

Hantering vid överbelastning

Indikatorlampan för överbelastning tänds när den tillåtna belastningen överskrids. När den maximala belastningen har uppnåtts blinkar LED-lampan och strömmen bryts till de anslutna enheterna. För att återfå strömmen, stäng av motorn och vänta tills lampan slocknar och starta sen om generatorm.

Drift vid hög höjd

Var medveten om att motoreffekten kan minskas och avgaserna kan öka vid drift på hög höjd. Andra effekter av hög höjd kan vara svår start, ökad bränsleförbrukning och nedsmutsade tändstift. Detta är ett naturligt förlopp och kan inte ändras genom motorjustering.

WARNING

Att använda det alternativa huvudmunstycket vid höjder som är lägre än den rekommenderade minimihöjden kan skada motorn. För användning vid lägre höjder måste det vanliga huvudmunstycket användas. Att använda motorn med fel motorkonfiguration på en given höjd kan öka dess utsläpp och minska bränsleeffektivitet och prestanda.

Underhåll av ventilspel

Din Champion Power Equipment produkt är designad och testad för kontinuerlig drift i omgivande temperaturer upp till +40°C (104F) När du har behov av din produkt kan den användas i temperaturer från -15°C (5°F) till 50°C (122°F) under kortare perioder. Om produkten förvaras i temperature utanför detta temperaturspann bör den återföras till det spännet innan den används. Oavsett temperature skall den alltid användas utomhus på en väl-ventilerad plats på säkert avstånd från dörrar, fönster och andra luftintag.

Ägaren/användaren är ansvarig för allt periodiskt underhåll.

⚠ WARNING

Använd eller kör aldrig en skadad eller trasig generator.

⚠ WARNING

Att mixra med den fabriksinställda regulatören kommer att göra att garantin blir ogiltig.

⚠ WARNING

Olämpligt underhåll kommer att göra att garantin blir ogiltig.

NOTE

Underhåll, byte av delar eller reparation av avgaskontrollanordningar kan göras av valfri reparationsverkstad eller individ.

Genomför allt underhåll på utsatt tid. Rätta till alla problem innan generatoren används.

Motorunderhåll

För att förebygga oavsiktlig start av motorn, ta bort och jorda sladden till tändstiftet innan underhåll genomförs.

Olja

Byt olja när motorn är varm. Se oljespecifikationen för att välja rätt oljekvalitet för din användningsmiljö.

1. Ta bort oljeloeket/oljestickan.
2. Använd en tång för att föra fjäderklämman nerför oljetömningsslangen och dra ut slangen ur pluggfästet.
3. Rikta slangen i ett tömningsfat och låt oljan tömmas helt. **Observera:** Slangens ände måste befinna sig nedanför motorn för att oljan ska tömmas ur.
4. Fäst tillbaks oljetömningsslangen på pluggfästet och för fjäderklämman tillbaks på plats.
5. Fyll på olja och återställ oljestickan och oljeloeket. ÖVERFYLL INTE.
6. Kassera använd olja på en godkänd avfallshanteringsstation.

NOTE

När oljan har fyllts på bör en avsyning visa olja upp till ca. 1-2 gängor från att rinna ut ur påfyllningshålet. Om du använder en oljesticka för att kontrollera oljan ska du INTE skruva fast oljestickan när du gör kontrollen.

Olja, forts.

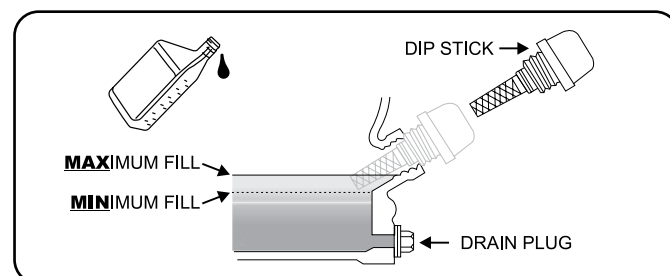

Tändstift

1. Ta bort sladden till tändstiftet.
2. Använd en hylsnyckel (ingår inte) för att ta bort tändstiftet.
3. Kontrollera elektroden på tändstiftet. Den måste vara ren och inte sliten för att producera den gnista som krävs för tändning.
4. Se diagrammet över rekommenderade tändstift vid byte av tändstift.
5. Sätt försiktigt tillbaks tändstiftet i motorn.
6. Använd ett tändstiftsverktyg (ingår inte) för att installera tändstiftet ordentligt.
7. Fäst sladden till tändstiftet.

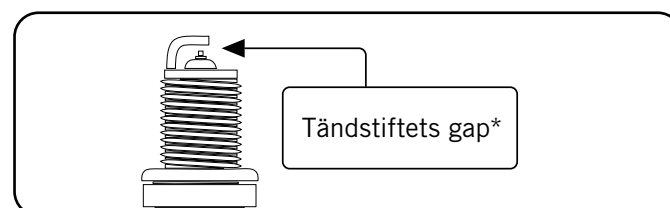

73001i(EU), 73001i-P(EU)

OEM-Tändstift: NHSP F6RTC
Utbyteständstift: NGK BPR6ES eller motsvarande
Säkerställ att tändstiftets gap är 0,7-0,8 mm (0,028 – 0,031 in.)

Underhåll av ventilspel

- Inloppsventil: 0,06 – 0,12 mm (0,002 – 0,005 in.)
- Avgasventil: 0,08 – 0,14 mm (0,003 – 0,006 in.)

71001i(EU), 72301i(EU)

OEM-Tändstift: NHSP E6RTC
Utbyteständstift: NGK BPR6HS eller motsvarande
Säkerställ att tändstiftets gap är 0.6 - 0.7 mm or (0.024 - 0.028 in.).

Underhåll av ventilspel

- Inloppsventil: 0.1 mm (0.004 in.)
- Avgasventil: 0.1 mm (0.004 in.)

Ladda batteriet

För generatorer som är utrustade med batterier för elektrisk start måste korrekt batteriunderhåll och batteriförvaring ske. En automatisk batteriladdare (ingår inte) med automatisk underhållsladdning bör användas för att ladda batteriet. Maximal laddningsstyrka bör inte överstiga 1,5 ampere. Följ de instruktioner som följer med batteriladdaren. Batteriet bör laddas fullt minst en gång i månaden.

NOTE

En underhållsladdare kommer att bibehålla batteriet i gott skick under långa förvaringsperioder.

Koppla ifrån batteriet

1. Ta bort batteriets panelskydd.
2. Ta bort det skyddande höljet från den svarta minuspoolen (-).
3. Koppla ifrån den svarta minuspoolen (-) från den svarta minusterminalen (-) på batteriet och spara/förvara lockskraven och låsbrickan.
4. Upprepa steg 1-2 för den röda pluspoolen (+).
5. Förvara batteriet på en sval torr plats.

Batteri till fjärrkontroll

NOTE

- Köp alltid ett batteri av rätt storlek och kvalitet som passar bäst för den avsedda användningen.
- Rengör batteriets kontakter och även de på enheten som ska anslutas innan batteriet installeras.
- Ta bort batterierna ur utrustning som inte kommer att användas under en längre tid.
- Ta bort tomma batterier eller om produkten inte ska användas på en längre tid.

Generatorunderhåll

Se till att generatoren hålls ren och att den förvaras på lämpligt sätt. Använd endast enheten på en platt jämn yta i en ren, torr användningsmiljö. UTSÄTT INTE enheten för extrema omständigheter, överdrivet damm, smuts, fukt eller frätande ångor.

CAUTION

ANVÄND INTE en trädgårdsslang för att rengöra generatoren.

Vatten kan komma in i generatoren via avkylningslitsarna och skada generatorns spiraler.

Generatorunderhåll, forts.

Använd en fuktig trasa för att rengöra utsidan på generatoren.

Använd en mjuk borste för att ta bort smuts och olja. Använd en luftkompressor (25 PSI) för att ta bort smuts och skräp från generatoren.

Inspektera alla luftventiler och avkylningslitsar för att säkerställa att de är rena och obehindrade.

Förvaring

Generatoren bör startas minst en gång var 14:e dag och köras i minst 20 minuter. För längre tids förvaring, vänligen följ dessa riktlinjer.

Generatorförvaring

1. Fyll på en lämplig bränslestabilisator i tanken.
2. Se till att alla apparater är fränkopplade från generatoren.
3. Kör generatoren ett par gånger så att det behandlade bränslet cirkulerar i bränslesystemet och förgasaren.
4. Vrid bränsleventilen till läge "OFF".
5. Låt motorn köras tills bristen på bränsle stoppar motorn. Detta tar vanligtvis några minuter.
6. Generatoren behöver kylas ned helt innan rengöring och förvaring.
7. Ta bort tändstiftsloket och dra sedan i dragsnöret tre gånger för att tömma förgasarmunstyckena på bensen.
8. Byt motorolja.
9. Ta bort tändstiftet och håll i ca. en matsked olja i cylindern. Veva motorn försiktigt för att distribuera oljan och smörja cylindern.
10. Sätt tillbaks tändstiftet.
11. Förvara enheten på en ren, torr plats och inte i direkt solljus.

⚠ DANGER

Generatoravgaser innehåller kolmonoxid som är en färglös, doftfri, giftig gas.

För att undvika oavsiktlig tändning av din elektriska startgenerator under förvaringsperioder bör följande förebyggande åtgärder tas:

- Se till att tändningen, bränsleventilen och batteriets omkopplare är i läge "OFF" när generatoren ska förvaras under kortare perioder.
- Se till att tändningen, bränsleventilen och batteriets omkopplare är i läge "OFF" och att batteriets pooler har kopplats bort från batteriet när generatoren ska förvaras under en längre tid.

Underhållsschema

Följ de underhållsintervall som anges i följande underhållsschema.

Genomför underhåll på din generator oftare om den används i ogynnsamma förhållanden.

Var åttonde timme eller dagligen	
	Kontrollera oljenivå
	Rengör runt luftintag och ljuddämpare
De första fem timmarna	
	Byt olja
Var 50:e timme eller varje säsong	
	Rengör luftfilter
	Byt olja om generatoren ska köras under tung belastning eller i het miljö.
Var 100:e timme eller varje säsong	
	Byt olja
	Rengör/justera tändstift
	Kontrollera/justera ventilavstånd*
	Rengör gnistskydd
	Rengör bränsletank och filter*
Var 250:e timme	
	Rengör förbränningskammare*
Vart tredje år	
	Ersätt bränsleslangen

*Ska utföras av kunniga, erfarna ägare eller av Champion Power Equipment-certifierade återförsäljare.

Problem	Orsak	Lösning
Generatoren startar inte	Inget bränsle	Fyll på bränsle
	Felaktigt tändstift	Byt ut tändstiftet
	Enheten var belastad under uppstart	Ta bort belastningen från enheten
Generatoren startar inte; Generatoren startar men går ojämnt	Låg oljenivå	Fyll på vevhuset till lämplig nivå Placera generatoren på en platt jämn yta
	Choken står i fel läge.	Justera choken.
	Sladden till tändstiftet är lös	Fäst sladden till tändstiftet
Generatoren startar inte med fjärrkontrollen	Batteriet i fjärrkontrollen är dött	Byt ut batteriet i fjärrkontrollen
	Generatorbatteriet är dött	Ladda upp generatorbatteriet
	Batteriomkopplaren står i läge "OFF"	Vrid batteriomkopplaren till läge "ON".
Generatoren startar inte elektriskt	Generatorbatteriet är dött	Ladda upp generatorbatteriet
	Batteriomkopplaren står i läge "OFF"	Vrid batteriomkopplaren till läge "ON".
Generatoren stängs av under drift	Slut på bränsle	Fyll på bränsletanken
	Låg oljenivå	Fyll på vevhuset till lämplig nivå Placera generatoren på en platt jämn yta
Generatoren alstrar inte tillräckligt med ström eller överhettas	Generatoren är överbelastad	Kontrollera belastningen och justera. Se "Strömhantering"
	Otillräcklig ventilation	Kontrollera om luften hindras. Flytta generatoren till en väl ventilerad plats.
Ingen växelström ges	Sladdar inte korrekt anslutna	Kontrollera alla anslutningar
	Ansluten enhet fungerar inte	Byt ut den anslutna enheten
	Strömbrytaren är öppen	Återställ strömbrytaren
	Lösa kablar	Kontrollera och sätt fast kabelanslutningar
	Övrigt	Kontakta hjälplinjen
Strömbrytaren utlöses upprepade gånger	Överbelastning	Kontrollera belastningen och justera. Se "Strömhantering"
	Felaktiga sladdar eller enhet	Kontrollera efter skadade, öppna eller fransiga sladdar. Byt ut den anslutna enheten

Trådlös fjärrkontroll

Den här generatoren är utrustad med ett trådlöst fjärrkontrollsystem för start och avstängning. Systemet består av följande (4) huvudkomponenter:

- Fjärrkontrollmodul (RCM)
- Trådlös fjärrkontroll
- Batteriomkopplare (knapp)
- Tändning (knapp)

Både tändningen och batteriomkopplaren behöver vara påslagna för att fjärrkontrollens funktioner ska fungera. För att starta generatoren, tryck in "start"-knappen en gång. Motorn kommer att försöka starta sex gånger. Fjärrkontrollmodulen kommer att försöka starta den automatiska choken. Kontakta din lokala handlare om generatoren inte startar. För att stänga av generatoren, tryck på "stop"-knappen en gång.

Fjärrkontrollens strömfunktion

Om tändningen (knapp) lämnas påslagen kan batteriet tömmas helt. För att förhindra att batteriet töms ska både tändningen och batteriomkopplaren vara i läge "OFF".

Strömpanelens belastningshantering

När generatoren startas med fjärrkontrollen kommer det att vara en 15-sekunders fördröjning innan strömpanelen går att använda. När generatoren stängs av med fjärrkontrollen stängs strömpanelen av omedelbart och därefter motorn fem sekunder senare. Spänningsfördröjningen vid start och avstängning sker bara vid användning av fjärrkontrollen. När startknappen eller dragsnöret används för start måste användaren se till att all elektrisk belastning (anslutna apparater) är avstängda under start och avstängning. Om inte det görs kan generatoren eller anslutna apparater skadas.

Trådlös inställningsknapp

Den trådlösa inställningsknappen är en funktion som låter användaren synka fjärrkontroller med generatoren. Man kan ansluta upp till två fjärrkontroller eller återställa en fjärrkontroll med generatoren. För att återställa en fjärrkontroll eller synka två fjärrkontroller, följ följande steg:

1. Vrid tändningen till läge "ON".
2. Vrid batteriomkopplaren till läge "ON".
3. Tryck ner och håll knappen för trådlös inställning intill den röda lampan (på frampanelen) för ca. tre sekunder. Den röda lampan tänds.
4. Tryck in och släpp upp "STOP"-knappen på fjärrkontrollen. Den röda lampan blinkar en gång för att radera fjärrprogrammet.
5. Tryck in och släpp upp "START"-knappen. Den röda lampan blinkar en gång för att programmera fjärrkontrollen.
6. Tryck in och håll knappen för programmering i ca. tre sekunder tills den röda lampan slocknar.
7. Testa start- och stoppfunktioner

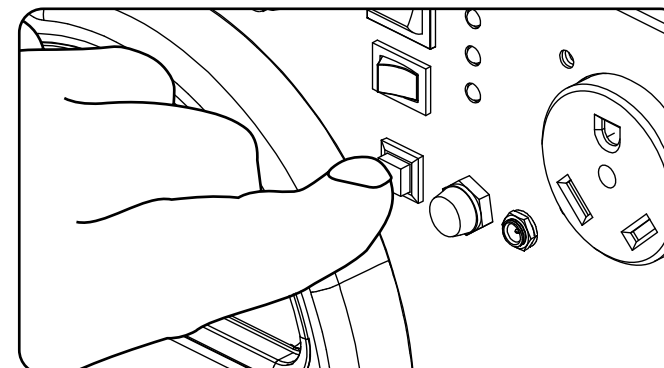

NOTE

Endast två fjärrkontroller kan vara synkade med varje generator åt gången.

NOTE

Att byta ut fjärrkontrollens batteri behöver inte kräva någon återställning av fjärrkontrollen.

Parallell användning

Två (2) Champion-generatorer100261 kan användas parallellt för att öka den totala mängden ström. Ett Champion-parallellpaket (extra utrustning) krävs för parallell användning. För tillgänglighet av parallellpaket, ring vår kundtjänst på 1-877-338-0999 eller besök www.championpowerequipment.com.

Detaljerade instruktioner för installation av parallellpaket och gradering på de anslutna generatorerna finns i parallellpaketets ägarmanual och bruksanvisning.

Einführung

Herzlichen Glückwunsch zum Kauf Ihres Stromerzeugers. Bitte und pflegen Sie korrekt.

Mobiler Stromerzeuger

Dieses Gerät ist ein benzinbetriebener Wechselstromgenerator, der zur Stromversorgung verwendet wird.

Zubehör

CPE produziert und liefert eine Reihe von Zubehörteilen. Weitere Informationen erhalten Sie beim lokalen Händler.

Diese Broschüre

Wir behalten uns das Recht vor, das Produkt und dieses Handbuch ohne vorherige Ankündigung zu ändern, zu modifizieren oder zu verbessern.

Notieren Sie sich die Modell- und Seriennummern sowie Datum und Ort des Kaufs zur späteren Verwendung. Halten Sie diese Informationen bei der Bestellung von Teilen und bei technischen und/oder Garantieforderungen bereit.

Champion Power Equipment Support	
Modellnummer	
Seriennummer	
Kaufdatum	
Kaufort	
Für die Ölart siehe Abschnitt "Motoröl hinzufügen". Für die Kraftstoffart siehe Abschnitt "Kraftstoff hinzufügen".	

Bitte machen Sie sich mit den folgenden Symbolen vertraut. Das Sicherheitssymbol und die Schlüsselwörter sind Sicherheitshinweise. Befolgen Sie alle Sicherheitshinweise, um Unfälle und/oder Verletzungen zu vermeiden.

⚠️ GEFAHR
 GEFAHR weist auf eine unmittelbar drohenden Gefahr hin, die, wenn sie nicht vermieden wird, zum Tod oder zu schweren Verletzungen führt.

⚠️ WARNUNG
 WARNUNG weist auf eine potenziell gefährliche Situation hin, die, wenn sie nicht vermieden wird, zu Tod oder schweren Verletzungen führen kann.

⚠️ VORSICHT
 VORSICHT weist auf eine potenziell gefährliche Situation hin, die, wenn sie nicht vermieden wird, zu leichten oder mittleren Verletzungen führen kann.

VORSICHT
 VORSICHT, die ohne das Sicherheitswarnsymbol verwendet wird, weist auf eine potenziell gefährliche Situation hin, die, wenn sie nicht vermieden wird, zu Sachschäden führen kann.

💬 HINWEIS
 Wenn Sie Fragen zu Ihrem Generator haben, können wir Ihnen helfen. Bitte wenden Sie sich an Ihren Händler vor Ort.

⚠️ WARNUNG

Lesen Sie diese Anleitung sorgfältig durch, bevor Sie Ihren Generator in Betrieb nehmen. Die Nichtbeachtung der Anweisungen kann zu schweren Verletzungen oder zum Tod führen.

⚠️ WARNUNG

Der Motorabgas aus diesem Produkt enthalten Chemikalien, von denen bekannt ist, dass sie schwerwiegende Gesundheitsprobleme und sogar den Tod verursachen.

⚠️ GEFAHR

Das Abgas des Generators enthält Kohlenmonoxid, ein farbloses, geruchloses Giftgas. Das Einatmen von Kohlenmonoxid verursacht Übelkeit, Schwindel, Ohnmacht oder Tod. Wenn Sie sich schwindelig oder schwach fühlen, gehen Sie sofort an die frische Luft.

Betreiben Sie den Generator im Freien nur in einem gut belüfteten Bereich. Betreiben Sie den Generator NICHT in einem Gebäude, einschließlich Garagen, Kellern und Schuppen, einem Gehäuse oder Abteil, einschließlich des Stauraums eines Wohnmobils. Lassen Sie KEINE Abgase durch Fenster, Türen, Lüftungsschlitze oder andere Öffnungen gelangen.
GEFAHR CARBON MONOXID: Die Verwendung eines Generators in Innenräumen kann Sie in wenigen Minuten töten.

⚠️ GEFAHR

Rotierende Teile können Hände, Füße, Haare, Kleidung und/oder Accessoires verwickeln. Dies kann zu einer traumatischen Amputation oder schweren Platzwunden führen

Halten Sie Hände und Füße von rotierenden Teilen fern. Binden Sie lange Haare zusammen und entfernen Sie Schmuck. Betreiben Sie das Gerät mit installierten Schutzvorrichtungen. Tragen Sie KEINE lose sitzende Kleidung, baumelnde Kordeln oder Gegenstände, die sich verfangen könnten.

⚠️ WARNUNG

Dieses Produkt enthält eine Knopf-Batterie. Beim Verschlucken kann es innerhalb von nur 2 Stunden zu schweren Verletzungen oder zum Tod kommen. Sofort einen Arzt aufsuchen.

⚠️ GEFAHR

Der Generator erzeugt eine starke Spannung.

Berühren Sie KEINE blanken Drähte oder Buchsen. Verwenden Sie KEINE Stromkabel, die abgenutzt, beschädigt oder ausgefranst sind. Betreiben Sie den Generator NICHT bei nassem Wetter. Lassen Sie KEINE Kinder oder nicht qualifizierte Personen den Generator bedienen oder warten. Verwenden Sie einen Fehlerstromschutzschalter (FI) in Feuchträumen und Bereichen, die leitfähiges Material enthalten, wie z. B. Metallböden. Verwenden Sie zugelassene Transfer-Geräte, um den Generator ins Stromnetz integrieren. Informieren Sie Ihr Versorgungsunternehmen, bevor Sie den Generator an Ihr Stromnetz anschließen.

⚠️ WARNUNG

Funken können zu Bränden oder Stromschlägen führen.

Bei der Wartung des Generators:

Ziehen Sie das Zündkerzenkabel ab und legen Sie es dort ab, wo es die Kerze nicht berühren kann. Überprüfen Sie NICHT bei gezogener Kerze auf Zündung. Verwenden Sie nur zugelassene Zündkerzenprüfgeräte.

⚠️ WARNUNG

Laufende Motoren erzeugen Wärme. Bei Kontakt können schwere Verbrennungen auftreten. Brennbar Materialien können bei Kontakt Feuer fangen.

Berühren Sie KEINE heißen Oberflächen. Vermeiden Sie den Kontakt mit heißen Abgasen. Lassen Sie das Gerät vor dem Berühren abkühlen. Halten Sie einen Abstand von 91,4 cm (3 ft.) auf allen Seiten ein, um eine ausreichende Kühlung zu gewährleisten. Halten Sie einen Abstand von mindestens 1,5m (5 ft.) zu brennbaren Materialien ein.

⚠️ WARNUNG

Medizinische und lebenserhaltende Anwendungen.

Rufen Sie im Notfall sofort den Notfalldienst an. Verwenden Sie dieses Produkt NIEMALS zur Stromversorgung von lebenserhaltenden Geräten oder lebenserhaltenden Geräten. Verwenden Sie dieses Produkt NIEMALS zur Stromversorgung von Medizinprodukten oder medizinischen Geräten. Informieren Sie sofort Ihren Stromversorger, wenn Sie oder jemand in Ihrem Haushalt auf elektrische Geräte zum Leben angewiesen ist. Informieren Sie sofort Ihren Stromversorger, wenn ein Stromausfall dazu führen würde, dass Sie oder jemand in Ihrem Haushalt einen medizinischen Notfall erleidet.

⚠️ DANGER

Kraftstoff und Kraftstoffdämpfe sind leicht entzündlich und extrem explosiv. Eine unbeabsichtigte Inbetriebnahme kann zu schweren Verletzungen führen.

Beim Hinzufügen oder Entfernen von Kraftstoff:

Schalten Sie den Generator aus und lassen Sie ihn mindestens zwei Minuten abkühlen, bevor Sie den Tankdeckel entfernen. Lösen Sie die Kappe langsam, um den Druck im Tank abzubauen. Füllen oder entleeren Sie Kraftstoff nur im Freien in einem gut belüfteten Bereich. Füllen Sie KEIN Benzin direkt in den Generator an der Tankstelle. Verwenden Sie einen zugelassenen Behälter, um den Kraftstoff zum Generator zu transportieren. Den Kraftstofftank NICHT überfüllen. Halten Sie den Kraftstoff immer fern von Funken, offenen Flammen, Kontrollleuchten, Hitze und anderen Zündquellen. Zünden oder rauchen Sie keine Zigaretten.

Beim Starten des Generators:

Versuchen Sie NICHT, einen beschädigten Generator zu starten. Vergewissern Sie sich, dass Tankdeckel, Luftfilter, Zündkerze, Kraftstoffleitungen und Abgassystem ordnungsgemäß angebracht sind. Lassen Sie verschütteten Kraftstoff vollständig verdunsten, bevor Sie versuchen, den Motor zu starten. Achten Sie darauf, dass der Generator fest auf ebenem Boden steht.

Beim Betrieb des Generators:

Bewegen oder kippen Sie den Generator während des Betriebs NICHT. Den Generator NICHT kippen oder Kraftstoff oder Öl auslaufen lassen.

Beim Transport oder Wartung des Generators:

Vergewissern Sie sich, dass sich das Kraftstoffabsperrentil in der Aus-Stellung befindet und der Kraftstofftank leer ist. Ziehen Sie das Zündkerzenkabel ab.

Bei der Lagerung des Generators:

Lagern Sie das Gerät fernab von Funken, offenen Flammen, Kontrollleuchten, Hitze und anderen Zündquellen.

⚠️ WARNUNG

Der Betrieb dieses Geräts kann Funken erzeugen, die in der Umgebung von trockener Vegetation Brände auslösen können.

Gegebenenfalls ist eine Funkensperre erforderlich. Der Betreiber sollte sich für Gesetze oder Vorschriften in Bezug auf Brandschutzanforderungen an die örtlichen Brandschutzbehörden wenden.

⚠️ WARNUNG

Das schnelle Einziehen des Starterseils zieht Hand und Arm schneller zum Motor, als Sie loslassen können, was zu schweren Verletzungen führen kann.

Beim Anlassen des Motors das Starterseil langsam ziehen, bis ein Widerstand spürbar ist, und dann schnell ziehen, um Rückschläge zu vermeiden. Starten oder stoppen Sie den Motor NICHT, wenn elektrische Geräte angeschlossen sind.

⚠️ VORSICHT

Eine Überschreitung der Betriebskapazität des Generators kann den Generator und/oder die daran angeschlossenen elektrischen Geräte beschädigen.

Überlasten Sie den Generator NICHT. Starten Sie den Generator und lassen Sie den Motor sich stabilisieren, bevor Sie elektrische Verbraucher anschließen. Schließen Sie die elektrischen Geräte in der Aus-Stellung an und schalten Sie sie dann zur Bedienung ein. Schalten Sie die elektrischen Geräte aus, bevor Sie den Generator stoppen. Manipulieren Sie NICHT die regulierte Geschwindigkeit. Nehmen Sie KEINE Modifikationen am Gerät vor.

⚠️ VORSICHT

Unsachgemäße Behandlung oder Verwendung des Generators kann ihn beschädigen, seine Lebensdauer verkürzen und zum Erlöschen der Garantie führen.

Verwenden Sie den Generator nur für den bestimmungsgemäßen Gebrauch. Betreiben Sie das Gerät nur auf ebenen Flächen. Setzen Sie den Generator NICHT übermäßiger Feuchtigkeit, Staub oder Schmutz aus. Lassen Sie kein Material die Kühlschlitze blockieren. Wenn sich angeschlossene Geräte überhitzen, schalten Sie sie aus und trennen Sie sie vom Generator.

Verwenden Sie den Generator NICHT, wenn:

- Elektrische Leistung verloren geht
- Equipment Funken erzeugt, raucht oder brennt
- Equipment übermäßig vibriert

Ihr Generator benötigt eine gewisse Montage. Dieses Gerät wird ab Werk ohne Öl ausgeliefert. Vor dem Betrieb muss er ordnungsgemäß mit Kraftstoff und Öl gewartet werden. Wenn Sie Fragen zur Montage Ihres Generators haben, wenden Sie sich bitte an Ihren Händler vor Ort. Bitte halten Sie Ihre Seriennummer und Modellnummer bereit.

Entfernen Sie den Generator aus dem Versandkarton

1. Stellen Sie den Versandkarton auf eine feste, ebene Fläche.
2. Entfernen Sie alles aus dem Karton mit Ausnahme des Generators.
3. Entfernen Sie den Generator vorsichtig mit den Tragegriffen des Gerätes aus der Box. (es wird empfohlen, dass zwei Personen anheben)

Anschluss der Batterie (Elektrostartmodelle)

1. Entfernen Sie mit einem Schraubendreher die beiden (2) Schrauben der Batteriefachabdeckung.
2. Nach dem Entfernen der Schrauben kann an der Gummizuglasche gezogen werden, um die Batteriefachabdeckung zu lösen und zu entfernen. (A)
3. Entfernen Sie die Batteriefachabdeckung. (A)
4. Trennen Sie den Kabelbinder, der die Batteriekabel miteinander verbindet.
5. Lösen Sie mit einem Schraubendreher die Batterieschraube in der roten, positiven (+) Batterieklemme.
6. Schließen Sie das rote, positive (+) Kabel mit der Schraube an den positiven (+) Pol der Batterie an.
7. Gummimantel über die Verbindung des Batteriekabels und der Batterieklemme ziehen.
8. Wiederholen Sie die Schritte 5-7 für das schwarze Batteriekabel negativen (-) und den schwarzen, negativen (-) Batterieanschluss.

Anschließen des Batterieanschlusses (Fortsetzung).

HINWEIS

Wenn die Batteriekabel nach dem Entfernen der Batterie-Wartungsabdeckung nicht sichtbar sind, beachten Sie bitte, dass die Kabel außerhalb Ihres Sichtbereichs über der Batterie verstaut sein können

Motoröl hinzufügen

! VORSICHT

Versuchen Sie NICHT, den Motor zu kurbeln oder zu starten, bevor er nicht ordnungsgemäß mit der empfohlenen Art und Menge an Öl gefüllt wurde. Schäden am Generator, die durch Nichtbeachtung dieser Anweisungen verursacht werden, führen zum Erlöschen der Garantie.

HINWEIS

Die empfohlene Ölsorte ist 10W-30 Automobilöl.

1. Stellen Sie den Generator auf einen flachen, ebenen Untergrund.
2. Lösen Sie die Abdeckungsschrauben und entfernen Sie die Wartungsabdeckung.
3. Öleinfülldeckel/Messstab entfernen, um Öl hinzuzufügen.
4. Öl nachfüllen und Öleinfülldeckel/Messstab wieder einsetzen. NICHT ÜBERFÜLLEN.
5. Den Motorölstand täglich überprüfen und bei Bedarf nachfüllen.

HINWEIS

Nach dem Einfüllen des Öls sollte eine Sichtkontrolle zeigen, dass das Öl ca. 1-2 Gewindegänge aus der Einfüllöffnung ausläuft. Wenn Sie den Ölmesstab zur Ölstandskontrolle verwenden, schrauben Sie den Ölmesstab während der Kontrolle NICHT ein.

HINWEIS

Überprüfen Sie das Öl regelmäßig während der Einlaufphase. Empfohlene Wartungsintervalle finden Sie im Abschnitt *Wartung*.

Motoröl hinzufügen Fortsetzung

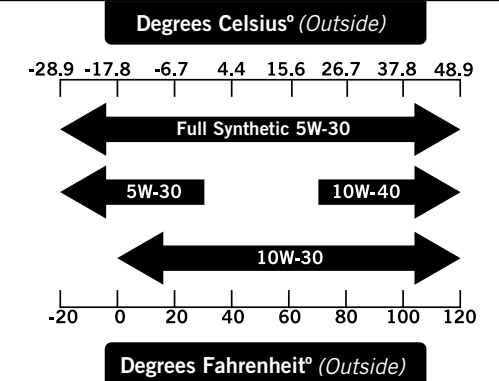

VORSICHT

Der Motor ist mit einer Niedrig-Öl-Abschaltung ausgestattet und stoppt, wenn der Ölstand im Kurbelgehäuse den Schwellenwert unterschreitet.

HINWEIS

Der Generatorrotor verfügt über ein abgedichtetes, vorgeschmiertes Kugellager, das während der gesamten Lebensdauer des Lagers keine zusätzliche Schmierung benötigt.

HINWEIS

Wir betrachten die ersten 5 Stunden der Betriebszeit als Einlaufzeit für das Gerät. Während der Einlaufzeit bleiben Sie bei oder unter 50% der Betriebsleistung und variieren Sie die Last gelegentlich, damit die Statorwicklungen heizen und kühlen können. Das Anpassen der Last führt auch dazu, dass sich die Motordrehzahl ändert und die Kolbenringe sich setzen können. Nach der 5-stündigen Einlaufzeit das Öl wechseln.

HINWEIS

Das Wetter wird sich auf das Motoröl und die Motorleistung auswirken. Ändern Sie die Art des verwendeten Motoröls je nach Wetterlage entsprechend den Anforderungen des Motors.

HINWEIS

Synthetisches Öl kann nach der anfänglichen Einarbeitungszeit von 5 Stunden verwendet werden. Die Verwendung von synthetischem Öl verlängert nicht das empfohlene Ölwechselintervall.

Kraftstoff hinzufügen

1. Verwenden Sie sauberen, frischen, regelmäßigen bleifreien Kraftstoff mit einem Oktanzahl von mindestens 85 und einem Ethanolgehalt von weniger als 10 Vol.-%.
2. Mischen Sie KEIN ÖL mit Kraftstoff.
3. Reinigen Sie den Bereich um den Tankdeckel.
4. Entfernen Sie den Tankdeckel.
5. Geben Sie den Kraftstoff langsam in den Tank. NICHT ÜBERFÜLLEN. Der Kraftstoff kann sich nach dem Befüllen ausdehnen. Ein Minimum von 1/4 Zoll. (6,4 mm) des im Tank verbleibenden Raums für die Kraftstoffausdehnung wird benötigt, mehr als 1/4 Zoll.(6,4 mm) wird empfohlen. Bei Überfüllung kann Kraftstoff durch Expansion aus dem Tank gedrückt werden und den stabilen Betriebszustand des Produkts beeinträchtigen. Beim Befüllen des Tanks wird empfohlen, genügend Platz für die Ausdehnung des Kraftstoffs zu lassen.
6. Schrauben Sie den Tankdeckel wieder auf und wischen Sie ggf. verschütteten Kraftstoff ab.

! VORSICHT

Verwenden Sie bleifreies Normalbenzin mit einer Oktanzahl von mindestens 85.

Mischen Sie kein Öl und Benzin. Füllen Sie den Tank auf ca. 1/4 Zoll. (6,4 mm) unter der Oberseite des Tanks, um eine Kraftstoffausdehnung zu ermöglichen. Pumpen Sie KEIN Benzin direkt in den Generator an der Tankstelle. Verwenden Sie einen zugelassenen Behälter, um den Kraftstoff zum Generator zu transportieren. Füllen Sie den Kraftstofftank NICHT im Innenbereich. Den Kraftstofftank NICHT füllen, wenn der Motor läuft oder heiß ist. Den Kraftstofftank NICHT überfüllen. Beim Befüllen des Kraftstofftanks KEINE Zigaretten anzünden oder rauchen.

! WARNUNG

Wenn Sie den Kraftstoff zu schnell durch das Kraftstoffsieb gießen, kann es beim Befüllen zu einem Rückschlag in Richtung des Bedieners kommen..

Kraftstoff hinzufügen (Fortsetzung)

HINWEIS

Unsere Motoren funktionieren gut mit 10% oder weniger Ethanolmischkraftstoffen. Bei der Verwendung von Mischbrennstoffen gibt es einige Besonderheiten zu beachten::

- EEthanol-Benzin-Gemische können mehr Wasser aufnehmen als Benzin allein.
- Diese Mischungen können sich schließlich trennen und Wasser oder einen wässrigen Schmiere im Tank, Kraftstoffventil und Vergaser zurücklassen.
- Bei schwerkraftgespeisten Kraftstoffzuführungen kann dieser gefährdete Kraftstoff in den Vergaser gesaugt werden und zu Schäden am Motor und/oder möglichen Gefahren führen.
- Es gibt nur wenige Anbieter von Kraftstoffstabilisatoren, die für den Einsatz mit Ethanolmischkraftstoffen entwickelt wurden.
- Jegliche Schäden oder Gefahren, die durch die Verwendung von unsachgemäßem Kraftstoff, unsachgemäß gelagertem Kraftstoff und/oder anderen Materialien verursacht werden.oder falsch formulierte Stabilisatoren, fallen nicht unter die Herstellergarantie.

Es ist ratsam, die Kraftstoffzufuhr immer abzuschalten, den Motor auf Kraftstoffmangel einzustellen und den Tank zu entleeren, wenn das Gerät länger als 30 Tage nicht benutzt wird.

Erdung

Ihr Generator muss ordnungsgemäß an eine geeignete Erdung angeschlossen sein, um einen elektrischen Schlag zu vermeiden.

! WARNUNG

Eine unzureichende Erdung des Generators kann zu einem elektrischen Schlag führen.

Eine Erdungsklemme, die mit dem Rahmen des Generators verbunden ist, ist auf dem Fronpanel vorgesehen. Für die Fernerdung verbinden Sie einen Kupferdraht mit einer Länge von schwerem Durchmesser (mindestens 12 AWG) zwischen dem Generator- Masseanschluss und einer in die Erde eingetriebenen Kupferstange. Wir empfehlen dringend, dass Sie sich an einen qualifizierten Elektriker wenden, um die Einhaltung der örtlichen Vorschriften zu gewährleisten.

Standort des Generators

Betreiben Sie den Generator niemals in einem Gebäude! (Siehe Abschnitt Sicherheitshinweise). In einigen Bereichen müssen Generatoren beim örtlichen Versorgungsunternehmen registriert werden. Generatoren, die auf Baustellen eingesetzt werden, können den örtlichen Vorschriften und Vorschriften unterliegen. Das Gerät auf einem flachen, ebenen Untergrund aufstellen. Der Generator muss einen Mindestabstand von 1,5 m (5 ft) zu allen brennbaren Materialien aufweisen. Darüber hinaus müssen sie auf allen Seiten einen Freiraum von mindestens 91,4 cm (3 ft) gewährleisten, um eine ausreichende Kühlung, Wartung und Instandhaltung zu ermöglichen. Generatoren sollten niemals an einem Ort gestartet oder betrieben werden, der eine ausreichende Kühlung des Generators und/oder des Auspuffs nicht zulässt. Lassen Sie die Generatoren vor der Lagerung oder dem Transport abkühlen. Stellen Sie den Generator nicht in der Nähe von Lüftungsschlitzen oder Einlässen auf. Bei der Aufstellung des Generators sind Wind- und Luftströme sorgfältig zu berücksichtigen.

Bei Nichtbeachtung der entsprechenden Sicherheitsvorkehrungen kann die Herstellergarantie erlöschen.

! WARNUNG

Betreiben oder lagern Sie den Generator nicht bei Regen, Schnee oder Nässe.

Die Verwendung eines Generators oder eines elektrischen Geräts bei nassen Bedingungen, wie Regen oder Schnee, oder in der Nähe eines Beckens oder einer Sprinkleranlage, oder wenn Ihre Hände nass sind, kann zu einem Stromschlag führen.

! WARNUNG

Während des Betriebs werden der Schalldämpfer und die entstehenden Abgase heiß. Werden keine ausreichenden Kühl- und Atemräume zur Verfügung gestellt, oder ist der Generator blockiert oder eingedämmt, können sich die Temperaturen stark erwärmen und zu Bränden führen.

Erdung

Die Masse des Generatorsystems verbindet den Rahmen mit den Erdungsklemmen auf dem Bedienpanel.

- Der Generator (Statorwicklung) ist vom Rahmen und vom Erdungsstift der AC-Buchse isoliert.
- Elektrische Verbraucher, die eine geerdete Steckdosen-Stiftverbindung erfordern, funktionieren nicht, wenn der Steckdosen-Massstift nicht funktionsfähig ist, es sei denn, der Nullleiter ist mit dem Rahmen verbunden.

Kabelloser Fernstart (optionale Funktion)

Der drahtlose Fernstart ist nur innerhalb von 80 Fuß vom Generator möglich. (Das drahtlose Signal kann nicht durch einige feste Objekte hindurchgehen.) Versuchen Sie nicht, die Vergaserdrossel einzustellen. Die Fernbedienung und das elektrische System schließen und öffnen die Drosselklappe automatisch.

1. Stellen Sie sicher, dass sich der Generator auf einem flachen, ebenen Untergrund befindet.
2. Schalten Sie alle an den Generator angeschlossenen elektrischen Verbraucher aus. Starten oder stoppen Sie den Generator niemals bei eingeschalteten elektrischen Geräten.
3. Drehen Sie das Kraftstoffventil in die Position "ON".
4. Drücken Sie den Batterieschalter auf "EIN".
5. Drücken Sie den Zündschalter auf "EIN".
6. KABELLOSER FERNSTART: Drücken und lassen Sie die Taste "START" auf der Fernbedienung los. Halten Sie die Taste NICHT gedrückt, sondern drücken Sie die Taste nur einmal. Der Motor versucht, sechsmal zu starten.
7. Wenn der Generator nicht startet, überprüfen Sie den Batteriezustand und die Kabelverbindungen.

HINWEIS

Die mitgelieferte 12V 7AH-Batterie lädt sich bei laufendem Motor wieder auf, aber es wird auch empfohlen, die Batterie mindestens einmal im Monat vollständig aufzuladen.

HINWEIS

Wenn sich der Batterieschalter in der Position "ON" befindet, leuchtet der Schalter auf, wenn die Batterie eine Ladung abgibt. Wenn der Schalter in der Position "ON" nicht leuchtet, überprüfen Sie, ob der Batterieanschluss in Ordnung ist.

Elektrischer (optional) und Rückstoßstart

1. Vergewissern Sie sich, dass sich der Generator auf einer flachen, ebenen Fläche befindet.
2. Trennen Sie alle elektrischen Verbraucher vom Generator. Starten oder stoppen Sie den Generator niemals, wenn elektrische Geräte angeschlossen oder eingeschaltet sind.
3. Drehen Sie den Entlüftungshebel des Tankdeckels in die Position "On".

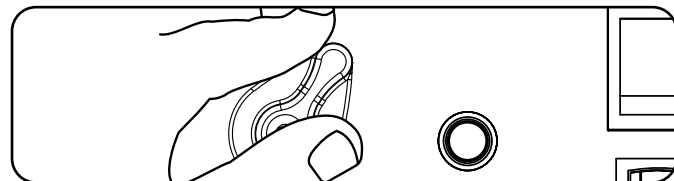

4. Drehen Sie den Batterieschalter in die Position "On".

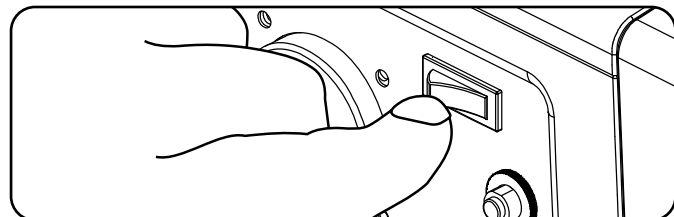

5. Drücken Sie die Choke-Taste in die Position "Choke".

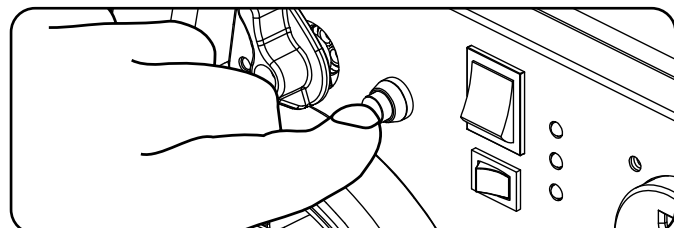

6. Drehen Sie den Zündschalter in die Position "On".

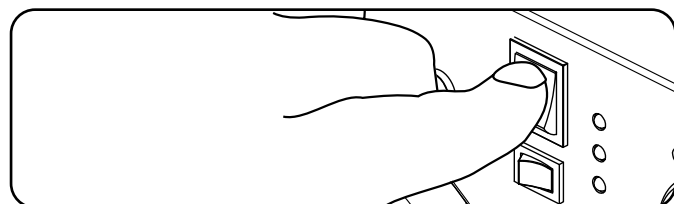

7. ELEKTRISCHER START: Drücken und halten Sie den Zündschalter in die Position "START". Lassen Sie sie los, wenn der Motor anfängt, sich zu drehen. Wenn der Motor innerhalb von fünf Sekunden nicht startet, lassen Sie den Schalter los und warten Sie mindestens zehn Sekunden, bevor Sie versuchen, den Motor erneut zu starten.
8. Seilzugstart: Ziehen Sie das Starterseil langsam, bis ein Widerstand spürbar ist, und ziehen Sie dann schnell.
9. Wenn sich der Motor erwärmt, drücken Sie den Choke-Knopf in die Position "Run".

HINWEIS

Halten Sie die Choke in der Position "Choke" nur für 1 Zug des Seilzugstarters. Nach dem ersten Zug schieben Sie die Choke für die nächsten drei Züge des Seilzugstarters ein. Zu viel Choke führt zu Zündkerzenverschmutzung / Motorüberflutung aufgrund des Fehlens von Zuluft. Dadurch wird der Motor nicht gestartet.

Seilzug Start - Alternatives Modell

1. Vergewissern Sie sich, dass sich der Generator auf einer ebenen, ebenen Fläche befindet.
2. Trennen Sie alle elektrischen Verbraucher vom Generator. Starten oder stoppen Sie den Generator niemals, wenn elektrische Geräte angeschlossen oder eingeschaltet sind.
3. Drehen Sie den Entlüftungshebel des Tankdeckels in die Position "On".

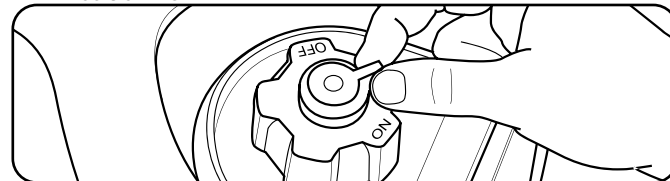

4. Drehen Sie das Kraftstoffventil in die Position "Ein".

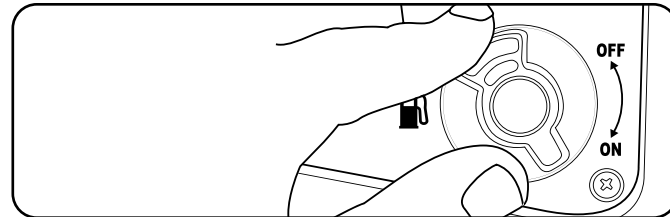

5. Ziehen Sie den Chokehebel heraus, wenn Sie den Generator starten.

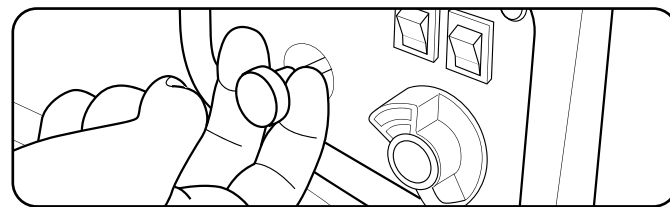

6. Drehen Sie den Zündschalter in die Position "On".

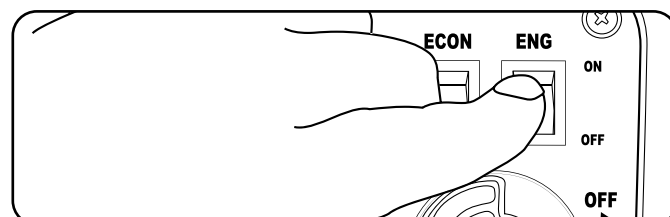

7. Ziehen Sie das Starterseil langsam bis zum spürbaren Widerstand und ziehen Sie dann schnell.

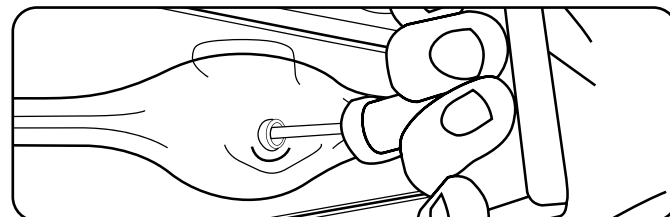

8. Wenn sich der Motor erwärmt, drücken Sie den Choke-Knopf in die Position "Run".

HINWEIS

Wenn der Motor startet, aber nicht weiterläuft, stellen Sie sicher, dass sich der Generator auf einer ebenen, ebenen Fläche befindet. Der Motor ist mit einem Ölmangel-Sensor ausgestattet, der verhindert, dass der Motor läuft, wenn der Ölstand einen kritischen Schwellenwert unterschreitet..

Manueller Choke-Start nur für den 73001i-P.

Wenn die Batterie leer ist oder nicht in der Lage ist, genügend Strom für die Versorgung der Drucktastendrossel zu erzeugen, kann die Drossel selbst manuell betätigt werden, um den Motor zu starten. Um den Stromerzeuger manuell zu drosseln und zu starten, führen Sie diese Schritte aus:

1. Lösen Sie die Schrauben und entfernen Sie die Wartungsabdeckung. (A)

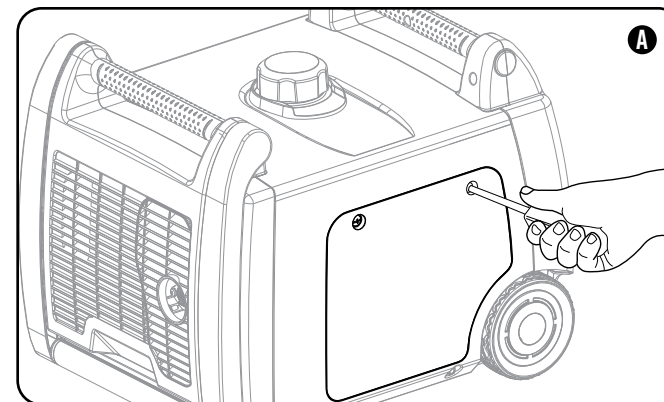

2. Suchen Sie den manuellen Chokehebel. (B)
3. Drehen Sie den Chokehebel in die Position "Choke" (rechts). (B)

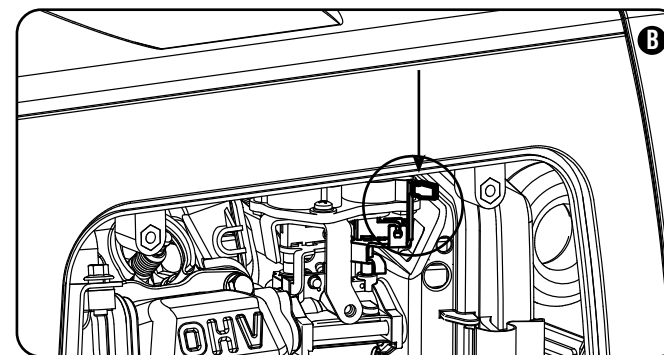
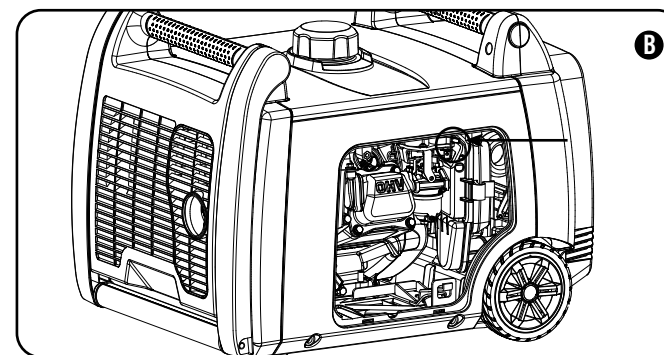

4. Drehen Sie das Kraftstoffventil in die Position "ON".
5. Schalten Sie den Motorschalter auf die Position "ON".
6. Ziehen Sie am Seilzug, bis ein Widerstand spürbar wird, und ziehen Sie dann schnell.
7. Wenn der Motor anfängt, sich zu drehen, bewegen Sie den Chokehebel in die Position "RUN" (links).

Manueller Choke-Start Fortsetzung

HINWEIS

Halten Sie die Choke in der Position "Choke" nur für 1 Zug des Seilzugstarters. Nach dem ersten Zug schieben Sie die Choke für die nächsten drei Züge des Seilzugstarters ein. Zu viel Choke führt zu Zündkerzenverschmutzung / Motorüberflutung aufgrund des Fehlens von Zuluft. Dadurch wird der Motor nicht gestartet.

Economy-Steuerschalter

Die Verwendung des Economy-Steuerschalters minimiert den Kraftstoffverbrauch und die Geräuschentwicklung, wenn der Generator nicht unter Vollast betrieben wird. Wenn der Economy-Schalter ausgeschaltet ist, läuft der Generator mit normaler Geschwindigkeit kontinuierlich.

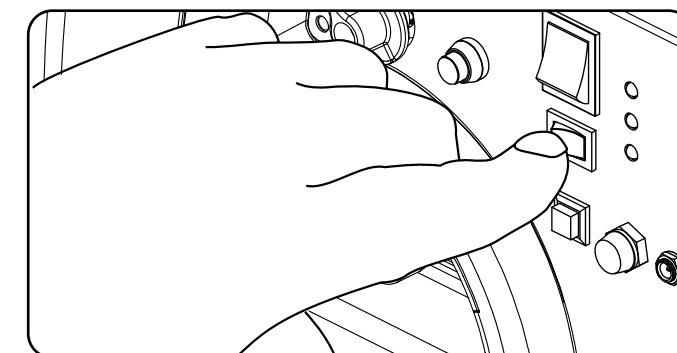

⚠️ WARNUNG

Für Zeiten mit hoher elektrischer Last oder kurzzeitigen Schwankungen sollte der Economy-Steuerschalter ausgeschaltet werden.

Anschließen von elektrischen Verbrauchern

1. Lassen Sie den Motor nach dem Start für einige Minuten stabilisieren und erwärmen.
2. Stecken Sie die gewünschten, einphasigen 230V 50Hz Verbraucher ein und schalten Sie sie ein.
 - Schließen Sie KEINE 3-phasigen Lasten an den Generator an.
 - Schließen Sie KEINE 60 Hz Lasten an den Generator an
 - Den Generator NICHT überlasten.

HINWEIS

Der Anschluss eines Generators an die Stromleitungen Ihres Energieversorgungsunternehmens oder an eine andere Stromquelle kann rechtswidrig sein. Hinzu kommt, dass bei unsachgemäßer Anwendung der Generator sowie angeschlossene Geräte beschädigt werden können. Des Weiteren kann dies zu schweren Verletzungen oder sogar zum Tod für Sie oder einen Elektriker führen, der an nahegelegenen Stromleitungen arbeitet. Wenn Sie planen, einen tragbaren Stromerzeuger während eines Stromausfalls zu betreiben, benachrichtigen Sie bitte sofort Ihr Energieversorgungsunternehmen und denken Sie daran, Ihre Geräte direkt an den Generator anzuschließen. Schließen Sie den Generator nicht an eine Steckdose in Ihrem Haus an. Auf diese Weise könnte eine Verbindung zum Energieversorger hergestellt werden. Sie sind dafür verantwortlich, dass der Strom Ihres Generators nicht in die Stromleitungen der Elektrizitätswerke zurückgespeist wird. Wenn der Generator an eine gebäudetechnische Anlage angeschlossen wird, wenden Sie sich an Ihr örtliches Versorgungsunternehmen oder einen qualifizierten Elektriker. Die Anschlüsse müssen die Generatorleistung von der Netzleistung trennen und alle geltenden Gesetze und Vorschriften einhalten.

12V DC Steckdose

Die 12V DC-Steckdose kann mit dem mitgelieferten Ladekabel und dem USB-Ladegerät und anderen handelsüblichen 12V DC Automotive-Steckern verwendet werden. Der DC-Ausgang ist unregelt und kann einige Produkte beschädigen. Vergewissern Sie sich, dass Ihr Zubehör-Eingangsspannungsbereich mindestens 12-24V DC beträgt. Wenn Sie die DCSteckdose verwenden, stellen Sie den Economy-Modus- Schalter auf die Position "OFF".

⚠️ WARNUNG

Betreiben Sie ein Gerät nicht, während es an die 12V DC-Steckdose angeschlossen ist.

Längere Einwirkung von Motorabgasen kann zu schweren Verletzungen oder zum Tod führen.

⚠️ WARNUNG

Platzieren Sie ein Gerät während des Ladevorgangs nicht auf der Abgasseite des Generators. Extreme Hitze, die durch Abgase verursacht wird, kann das Gerät beschädigen und eine potenzielle Brandgefahr darstellen.

Abstellen des Motors

1. Schalten Sie alle elektrischen Verbraucher aus und ziehen Sie den Netzstecker. Starten oder stoppen Sie den Generator niemals, wenn elektrische Geräte angeschlossen oder eingeschaltet sind.
2. Lassen Sie den Generator einige Minuten im Leerlauf laufen, um die Innentemperaturen von Motor und Generator zu stabilisieren.
3. Drehen Sie das Kraftstoffventil in die Position "OFF".
4. Lassen Sie den Motor laufen, bis der Kraftstoffmangel den Motor gestoppt hat. Dies dauert in der Regel einige Minuten.
5. Drehen Sie den Zündschalter in die Position "OFF".
6. Drehen Sie (wenn vorhanden) den Batterieschalter auf die Position "OFF".

Wichtig: Stellen Sie immer sicher, dass sich das Kraftstoffventil, der Zündschalter und der Batterieschalter in der Position "AUS" befinden, wenn der Motor nicht in Betrieb ist.

HINWEIS

Wenn der Motor für einen Zeitraum von zwei (2) Wochen oder länger nicht benutzt wird, lesen Sie bitte im Abschnitt Lagerung nach, wie Sie den Motor und den Kraftstoff ordnungsgemäß lagern können.

HINWEIS

Wenn der Generator über eine Batterie verfügt, drehen Sie den Batterieschalter immer auf die Position "AUS", wenn das Gerät nicht verwendet wird, da dies die Entleerung der Batterie verhindert. Befolgen Sie die Wartungs- und Lagerungsanweisungen für den Generator und die Batterie, wenn das Gerät für einen Zeitraum von 2 Wochen oder länger nicht benutzt wird.

Generator nicht überlasten

Kapazität

Befolgen Sie diese einfachen Schritte, um die für Ihre Zwecke erforderlichen Lauf- und Startwerte zu berechnen.

1. Wählen Sie die elektrischen Geräte aus, die Sie gleichzeitig betreiben möchten.
2. Addieren Sie die Laufleistung in Watt dieser Geräte. Diese Wattleistung wird benötigt um die Verbraucher am laufen zu halten.
3. Identifizieren Sie die höchste Anlaufleistung aller in Schritt 1 genannten Geräte. Fügen Sie diese Zahl zu der in Schritt 2 berechneten Summe hinzu. Die Spitzenleistung ist der zusätzliche Leistungsschub, der benötigt wird, um einige elektrisch betriebene Geräte zu starten. Wenn Sie die unter "Power Management" aufgeführten Schritte ausführen, wird sichergestellt, dass jeweils nur ein Gerät gestartet wird.

Energie Management

Verwenden Sie die folgende Formel, um Spannung und Stromstärke in Watt umzuwandeln:

$$\text{Volt} \times \text{Ampere} = \text{Watt}$$

Um die Lebensdauer Ihres Generators und der angeschlossenen Geräte zu verlängern, führen Sie diese Schritte aus, um elektrische Verbraucher hinzuzufügen:

1. Starten Sie den Generator ohne angeschlossene elektrische Last.
2. Lassen Sie den Motor einige Minuten laufen, um sich zu stabilisieren.
3. Schließen Sie den Verbraucher mit der höchsten elektrischen Last zuerst an.
4. Lassen Sie den Motor stabilisieren.
5. Schließen Sie den nächsten Verbraucher an
6. Lassen Sie den Motor stabilisieren.
7. Wiederholen Sie die Schritte 5-6 für jede weiteren Verbraucher.

HINWEIS

Überschreiten Sie niemals die angegebene Kapazität, wenn Sie dem Generator Lasten hinzufügen.

Überlastbetrieb

Die Überlastanzeige leuchtet auf, wenn die Nennlast überschritten wird. Wenn die maximale Last erreicht ist, blinkt die LED und unterbricht die Stromversorgung zu den Steckdosen. Um die Leistung wiederherzustellen, schalten Sie den Motor ab, warten Sie, bis das Licht erlischt und starten Sie den Generator neu.

Betrieb in großer Höhe

Beachten Sie, dass der Motorwirkungsgrad bei Arbeiten in großer Höhe reduziert werden kann und die Abgasemissionen steigen. Andere Probleme in großer Höhe können erschwertes Starten, erhöhter Kraftstoffverbrauch und Verschmutzung der Zündkerze sein. Dies ist ein natürlicher Trend und kann durch die Motoreinstellung nicht verändert werden.

⚠️ WARNUNG

Der Betrieb mit dem alternativen Vergaser in Höhenlagen, die unter der empfohlenen Mindesthöhe liegen, kann den Motor beschädigen. Für den Betrieb in niedrigeren Höhen muss der Standard Vergaser verwendet werden. Der Betrieb des Motors mit der falschen Motorkonfiguration in einer bestimmten Höhe kann seine Emissionen erhöhen und die Kraftstoffeffizienz und -leistung verringern.

Eine wichtige Nachricht über die Temperatur

Ihr Champion Power Equipment Produkt ist für den Dauerbetrieb bei Umgebungstemperaturen bis zu 40°C (104°F) entwickelt und ausgelegt. Wenn Ihr Produkt benötigt wird, kann Ihr Produkt für kurze Zeit bei Temperaturen von -15°C (5°F) bis 50°C (122°F) betrieben werden. Wenn das Produkt während der Lagerung Temperaturen außerhalb dieses Bereichs ausgesetzt ist, sollte es vor dem Betrieb wieder in diesen Bereich gebracht werden. In jedem Fall muss das Produkt immer im Freien, in einem gut belüfteten Bereich und fernab von Türen, Fenstern und anderen Lüftungsöffnungen betrieben werden.

Der Eigentümer/Betreiber ist für alle regelmäßigen Wartungsarbeiten verantwortlich.

⚠️ WARNUNG

Betreiben Sie niemals einen beschädigten oder defekten Generator.

⚠️ WARNUNG

Manipulationen am werkseitig eingestellten Regler führen zum Erlöschen der Garantie.

⚠️ WARNUNG

Unsachgemäße Wartung führt zum Erlöschen der Garantie.

💬 HINWEIS

Die Wartung, der Austausch oder die Reparatur von emissionsmindernden Vorrichtungen und Systemen darf nur von Fachleuten durchgeführt werden.

Führen Sie alle geplanten Wartungsarbeiten rechtzeitig durch. Beheben Sie alle Probleme, bevor Sie den Generator in Betrieb nehmen.

Motorwartung

Um ein versehentliches Starten zu verhindern, entfernen und erden Sie das Zündkerzenkabel, bevor Sie eine Wartung durchführen.

Öl

Wechseln Sie das Öl, wenn der Motor warm ist. Lesen Sie die Ölspezifikation, um die richtige Ölart für Ihre Betriebsumgebung auszuwählen.

1. Öleinfülldeckel/Messstab entfernen.
2. Schieben Sie mit einer Zange die Federklemme über den Öllassschlauch und ziehen Sie den Schlauch von der Steckerhalterung.
3. Richten Sie den Schlauch in eine Auffangwanne und lassen Sie das Öl vollständig ablaufen. Hinweis: Das Schlauchende muss niedriger als der Motorfuß sein, damit das Öl abfließen kann.
4. Setzen Sie den Öllassschlauch wieder auf die Steckerhalterung und schieben Sie die Federklammer wieder in Position.
5. Öl nachfüllen und Öleinfülldeckel/Messstab wieder einsetzen. NICHT ÜBERFÜLLEN.
6. Entsorgen Sie das Altöl in einer zugelassenen Entsorgungseinrichtung.

Öl Fortsetzung

💬 HINWEIS

Seichtankkontrolle zeigen, dass das Öl ca. 1-2 Gewindegänge aus der Einfüllöffnung ausläuft. Wenn Sie den Ölmesstab zur Ölstandskontrolle verwenden, schrauben Sie den Ölmesstab während der Kontrolle NICHT ein.

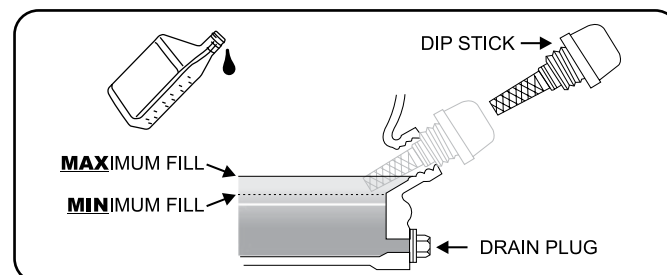

Zündkerze

1. Entfernen Sie das Zündkerzenkabel von der Zündkerze.
2. Verwenden Sie ein Zündkerzenschlüsselwerkzeug (nicht im Lieferumfang enthalten), um die Kerze zu entfernen.
3. Überprüfen Sie die Elektrode am Stecker. Er muss sauber und nicht abgenutzt sein, um den für die Zündung erforderlichen Funken zu erzeugen.
4. Beachten Sie beim Austausch der Kerze die Empfehlungsliste für Zündkerzen.
5. Die Zündkerze vorsichtig in den Motor einschrauben.
6. Verwenden Sie die Zündkerzenstecker (nicht im Lieferumfang enthalten), um die Kerze festzuziehen.
7. Befestigen Sie das Zündkerzenkabel an der Kerze.

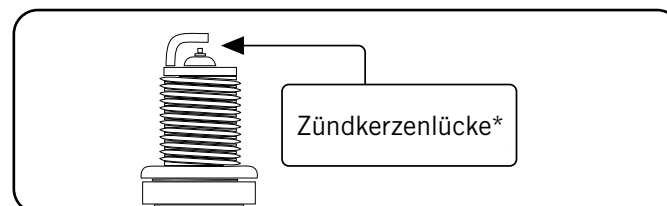

73001i(EU), 73001i-P(EU)

OEM-Zündkerze: NHSP F6RTC
Ersatz-Zündkerze: NGK BPR6ES oder gleichwertig
Stellen Sie sicher, dass die Zündkerzenlücke 0,7 - 0,8 mm oder (0,028 - 0,031 in.) beträgt.

Wartung Ventilspielraum

- Einlass 0.06 - 0.12 mm (0.002 - 0.005 in.)
- Auspuff: 0.08 - 0.14 mm (0.003 - 0.006 in.)

71001i(EU), 72301i(EU)

OEM-Zündkerze: NHSP E6RTC
Ersatz-Zündkerze: NGK BPR6HS oder gleichwertig
Stellen Sie sicher, dass die Zündkerzenlücke 0.6 - 0.7 mm oder (0.024 - 0.028 in.) beträgt.

Wartung Ventilspielraum

- Einlass 0.1 mm (0.004 in.)
- Auspuff: 0.1 mm (0.004 in.)

Hinweis: Das technische Merkblatt zum Verfahren der Ventileinstellung finden Sie unter www.championpowerequipment.com

Laden der Batterie

Bei einem Generator, der mit Batterien für den elektrischen Start ausgestattet ist, ist die ordnungsgemäße Wartung und Lagerung der Batterie zu beachten. Zum Aufladen der Batterie sollte ein automatisches Ladegerät (im Lieferumfang enthalten) mit automatischer Ladefunktion verwendet werden. Die maximale Ladeleistung sollte 1,5 Ampere nicht überschreiten. Befolgen Sie die Anweisungen, die dem Batterieladegerät beiliegen. Die Batterie sollte mindestens einmal im Monat vollständig geladen werden.

💬 HINWEIS

Ein Batterieladeerhaltungsgerät hält den Batteriezustand über lange Lagerzeiten aufrecht.

Batterie abklemmen

1. Entfernen Sie die Abdeckung des Batteriefachs.
2. Entfernen Sie die Schutzabdeckung vom schwarzen/negativen Batteriekabel.
3. Trennen Sie das schwarze/negative Kabel von der schwarzen/negativen Klemme der Batterie und bewahren Sie die Zylinderschraube und die Mutter auf.
4. Wiederholen Sie die Schritte 1-2 für das rot/positive Batteriekabel.
5. Bewahren Sie die Batterie an einem kühlen, trockenen Ort auf.

Batterie der Fernbedienung

💬 HINWEIS

- Kaufen Sie immer die richtige Größe und Qualität der Batterie, die für den jeweiligen Einsatzzweck am besten geeignet ist.
- Reinigen Sie die Batteriekontakte und auch die des Gerätes vor der Batterieinstallation. – Entfernen Sie die Batterien aus dem Gerät, das über einen längeren Zeitraum nicht benutzt werden soll.
- Entfernen Sie die Batterien, wenn sie verbraucht sind oder wenn das Produkt längere Zeit unbenutzt bleiben soll.

Wartung des Generators

Stellen Sie sicher, dass der Generator sauber gehalten und ordnungsgemäß gelagert wird. Betreiben Sie das Gerät nur auf einem flachen, ebenen Untergrund in einer sauberen, trockenen Betriebsumgebung. Setzen Sie das Gerät NICHT extremen Bedingungen, übermäßigem Staub, Schmutz, Feuchtigkeit oder korrosiven Dämpfen aus.

⚠️ VORSICHT

Verwenden Sie KEINEN Gartenschlauch zur Reinigung

Durch die Kühlschlitze kann Wasser in den Generator eindringen und die Generatorwicklungen beschädigen.

Verwenden Sie ein feuchtes Tuch, um die Außenflächen des Generators zu reinigen. Verwenden Sie eine weiche Borstenbürste, um Schmutz und Öl zu entfernen. Verwenden Sie einen Luftkompressor (25 PSI), um Schmutz und Ablagerungen aus dem Generator zu entfernen. Überprüfen Sie alle Lüftungsöffnungen und Kühlschlitze auf Sauberkeit und Unversehrtheit.

Wartung des Generators (Fortsetzung)

Lagerung

Der Generator sollte mindestens einmal alle 14 Tage gestartet und mindestens 20 Minuten laufen gelassen werden. Für eine längerfristige Lagerung beachten Sie bitte diese Richtlinien.

Lagerung des Generators

1. Fügen Sie einen Kraftstoffstabilisator in den Tank.
2. Stellen Sie sicher, dass alle Geräte vom Generator getrennt sind.
3. Lassen Sie den Generator für einige Minuten laufen, damit der behandelte Kraftstoff durch das Kraftstoffsystem und den Vergaser fließt.
4. Drehen Sie das Kraftstoffventil in die Position "Aus".
5. Lassen Sie den Generator laufen, bis der Kraftstoffmangel den Motor gestoppt hat. Dies dauert in der Regel einige Minuten.
6. Der Generator muss vor der Reinigung und Lagerung vollständig abgekühlt sein.
7. Entfernen Sie den Zündkerzenstecker und ziehen Sie dann 3 mal am Rückstoßgriff, um das Benzin aus den Vergaserdüsen abzulassen.
8. Wechseln Sie das Motoröl.
9. Entfernen Sie die Zündkerze und gießen Sie etwa einen Esslöffel Öl in den Zylinder. Starten Sie den Motor langsam, um das Öl zu verteilen und den Zylinder zu schmieren.
10. Setzen Sie die Zündkerze wieder ein.
11. Lagern Sie das Gerät an einem sauberen, trockenen Ort und vor direkter Sonneneinstrahlung geschützt.

GEFAHR

Das Abgas des Generators enthält geruchloses und farbloses Kohlenmonoxidgas.

Um ein versehentliches oder unbeabsichtigtes Zünden Ihres Fernstartgenerators während der Lagerung zu vermeiden, sollten die folgenden Vorsichtsmaßnahmen getroffen werden:

- Wenn Sie den Generator für kurze Zeit aufbewahren, stellen Sie sicher, dass der Zündschalter, das Kraftstoffventil und der Batterieschalter auf AUS stehen.
- Bei längerer Lagerung des Generators ist darauf zu achten, dass der Zündschalter, das Kraftstoffventil und der Batterieschalter auf AUS gestellt sind und die Batterieleitungen von der Batterie getrennt wurden.

Wartungsplan

Befolgen Sie die in der folgenden Wartungsübersicht angegebenen Wartungsintervalle.

Warten Sie Ihren Generator häufiger, wenn Sie unter widrigen Bedingungen arbeiten.

Alle 8 Stunden oder täglich	
Ölstand prüfen	
Reinigen Sie den Lufteinlass und den Schalldämpfer.	
Erste 5 Stunden	
Ölwechsel	
Alle 50 Stunden oder zu jeder Jahreszeit	
Luftfilter reinigen	
Ölwechsel, bei Betrieb unter hoher Last oder in heißer Umgebung	
Alle 100 Stunden oder zu jeder Jahreszeit	
Ölwechsel	
Zündkerze reinigen/einstellen	
Ventilspiel prüfen/einstellen*.	
Funkenschutz reinigen	
Kraftstofftank und Filter reinigen*.	
Alle 250 Stunden	
Brennkammer reinigen*	
Alle 3 Jahre	
Ersetzen Sie die Kraftstoffleitung und den LPG-Schlauch.	

*Ausführung durch sachkundige, erfahrene Eigentümer oder von Champion Power Equipment zertifizierte Händler.

Problem	Ursache	Lösung
Der Generator startet nicht.	Kein Kraftstoff	Kraftstoff hinzufügen
	Defekte Zündkerze	Zündkerze ersetzen
	Verbraucher beim Start angeschlossen	Verbraucher vom Gerät trennen
Der Generator startet nicht; Der Generator startet, läuft aber unruhig.	Niedriger Ölstand	Kurbelgehäuse auf die richtige Höhe befüllen Stellen Sie den Generator auf einen flachen, ebenen Untergrund.
	Choke in der falschen Position	Choke korrekt einstellen
	Zündkerzenkabel lose	Kabel an der Zündkerze befestigen
Der Generator startet nicht per Funkstart.	Die Batterie der Fernbedienung ist leer.	Batterie der Fernbedienung ersetzen
	Generatorbatterie ist leer	Generatorbatterie aufladen
	Der Batterieschalter befindet sich in der Position "OFF"	Batterieschalter auf die Position "ON" stellen.
Der Generator startet nicht elektrisch.	Generatorbatterie ist leer	Generatorbatterie aufladen
	Der Batterieschalter befindet sich in der Position "OFF"	Batterieschalter auf die Position "ON" stellen.
Der Generator schaltet sich während des Betriebs ab.	Kein Kraftstoff mehr	Kraftstofftank füllen
	Niedriger Ölstand	Kurbelgehäuse bis zum richtigen Niveau befüllen. Stellen Sie den Generator auf einen flachen, ebenen Untergrund.
Der Generator kann nicht genügend Leistung liefern oder überhitzt.	Generator ist überlastet	Überprüfen Sie die Last und passen Sie sie an. Siehe "Energiemanagement".
	Unzureichende Belüftung	Überprüfen Sie die Lufteinschränkung. Stellen Sie den Generator in einen gut belüfteten Bereich.
Keine AC-Leistung.	Kabel nicht richtig angeschlossen	Überprüfen Sie alle Verbindungen
	Angeschlossener Verbraucher ist defekt	Defekten Verbraucher ersetzen
	Der Leistungsschalter ist ausgeschaltet	Leistungsschalter zurücksetzen
	Lose Verkabelung	Überprüfen und festziehen der Kabelverbindungen
Wiederholtes Auslösen des Leistungsschalters.	Sonstiges	Kontaktieren Sie die Hotline
	Überlastung	Überprüfen Sie die Last und passen Sie sie an. Siehe "Energiemanagement".
Wiederholtes Auslösen des Leistungsschalters.	Fehlerhafte Kabel oder Verbraucher	Überprüfen Sie, ob die Drähte beschädigt, blank oder ausgefranst sind. Defekte Verbraucher ersetzen

Kabellose Fernbedienung

Dieser Generator ist mit einer drahtlosen Fernbedienung für das Starten und Stoppen ausgestattet. Das System besteht aus (4) Hauptkomponenten:

- Empfängersteuermodul (RCM)
- Kabellose Fernbedienung
- Batterieschalter (Taste)
- Zündschalter (Taste)

Sowohl der Zündschalter als auch der Batterieschalter müssen eingeschaltet sein, damit die Fernbedienungsfunktionen funktionieren. Um den Generator zu starten, drücken Sie einmal die Taste "Start". Der Motor versucht bis zu 6 Mal zu starten. Das RCM schaltet die Autodrossel ein. Wenn der Generator nicht startet, wenden Sie sich an Ihren örtlichen Händler. Um den Generator zu stoppen, drücken Sie einmal die Taste "stop".

Fernbedienungsfunktion Stromversorgung

Wenn der Zündschalter (Taste) eingeschaltet bleibt, kann die Batterie vollständig entladen werden. Um einen Batteriewechsel zu vermeiden, drehen Sie sowohl den Zündschalter als auch den Batterieschalter in die Aus-Position.

Power Panel Lastmanagement

Beim Start des Generators per Fernbedienung erfolgt eine Verzögerung von 15 Sekunden, bevor das Bedienfeld in Betrieb genommen wird. Wenn Sie den Generator mit der Fernbedienung stoppen, schaltet sich das Bedienfeld sofort ab, gefolgt vom Motor 5 Sekunden später. Die Verzögerung der Ein-/Ausschaltspannung beim An- und Abschalten tritt nur bei Verwendung der Fernbedienung auf. Bei Verwendung der elektrischen Starttaste oder des Rückstoßstartverfahrens muss der Bediener sicherstellen, dass alle elektrischen Verbraucher (Geräte) während des Start- und Stoppvorgangs ausgeschaltet sind. Andernfalls kann der Generator oder die angeschlossenen Geräte beschädigt werden.

HINWEIS

Das Wechseln einer Batterie der Fernbedienung erfordert nicht, dass der Benutzer die Fernbedienung zurücksetzt.

Wireless Set Button

Die Wireless-Set-Taste ist eine Funktion, mit der der Benutzer die Fernbedienungen mit dem Generator synchronisieren kann. Man kann bis zu zwei Fernbedienungen einrichten oder eine Fernbedienung mit dem Generator zurücksetzen. Um eine Fernbedienung zurückzusetzen oder zu synchronisieren, führen Sie diese Schritte aus:

1. Drehen Sie den Zündschalter in die Position "ON".
2. Drehen Sie den Batterieschalter auf die Position "ON".
3. Halten Sie die Funktaste neben dem roten Licht (auf der Frontplatte) ca. drei Sekunden lang gedrückt; das rote Licht leuchtet auf.
4. Drücken und lassen Sie die Taste "STOP" auf der Fernbedienung los. Das rote Licht blinkt einmal, um das Remote-Programm zu löschen.
5. Drücken und lassen Sie die START-Taste los. Das rote Licht blinkt einmal, um die Fernbedienung zu programmieren.
6. Halten Sie die Programmier Taste etwa drei Sekunden lang gedrückt, bis das rote Licht erlischt.
7. Testen Sie die Start & Stop Funktionen.

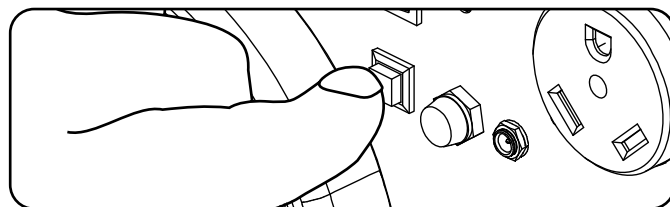

HINWEIS

Nur zwei Fernbedienungen können mit jeweils einem Generator synchronisiert werden.

Parallelbetrieb

Zwei (2) gleiche Champion-Modelle können parallel betrieben werden, um die verfügbare elektrische Gesamtleistung zu erhöhen. Für den Parallelbetrieb ist ein Champion-Parallel-Kit (Sonderausstattung) erforderlich. Für die Verfügbarkeit des Kits wenden Sie sich bitte an den Kundendienst oder besuchen Sie www.championpowerequipment.de.

Detaillierte Informationen für die Installation, den Betrieb und die Leistungsdaten der verbundenen Generatoren finden Sie in der Betriebsanleitung des Parallel-Kits.

Gjør deg selv kjent med følgende symboler. Sikkerhetssymbolet og nøkkelordene er sikkerhetsadvarsler. Følg alle sikkerhetsmeldinger for å unngå ulykker eller personskaade.

⚠ DANGER

FARE indikerer en farlig situasjon som, hvis den ikke unngås, **vil** føre til død eller alvorlig personskaade.

⚠ WARNING

ADVARSEL indikerer en farlig situasjon som, hvis den ikke unngås, **kan** føre til død eller alvorlig personskaade.

! CAUTION

FORSIKTIG indikerer en farlig situasjon som, hvis den ikke unngås, **kan** føre til en mindre eller moderat personskaade.

CAUTION

FORSIKTIG brukt uten symbolet for sikkerhetsvarsel indikerer en potensielt farlig situasjon, som hvis den ikke unngås, **kan** føre til skade på eiendom.

NOTE

Dersom du har spørsmål angående generatoren din, kan vi bistå. Kontakt din lokale forhandler.

⚠ WARNING

Les denne håndboken grundig før du tar i bruk generatoren din. Unnlater du å følge instruksjonene kan det føre til alvorlig personskade eller død.

⚠ WARNING

Motoravgassene fra dette produktet inneholder kjemikalier som er kjent for å forårsake alvorlige helseproblemer og død.

⚠ DANGER

Generatorens eksos inneholder karbonmonoksid, en fargeløs, luktfri og giftig gass. Innånding av karbonmonoksid vil føre til kvalme, svimmelhet, besvimelse eller død. Hvis du begynner å føle deg svimmel eller svak, kom deg til frisk luft umiddelbart.

Generatoren skal kun brukes utendørs, på et godt ventilert område.
IKKE bruk generatoren inne i eventuelle bygninger, inkludert garasjer, kjellere, krypkjellere og skur, lukkede rom eller liknende. Dette gjelder også generatorrommet i campingbiler.
IKKE la eksosgasser trenge inn i trange rom via vinduer, dører, ventilasjonsluker eller andre åpninger.
FARE KARBONMONOKSID: Å bruke en generator innendørs **KAN TA LIVET AV DEG I LØPET AV MINUTTER.**

⚠ DANGER

Roterende deler kan ta tak i hender, føtter, hår, klær og/eller tilbehør.
Det kan føre til alvorlige sårskader eller amputasjon.

Hold hender og føtter vekk fra roterende deler.
Sett opp langt hår og fjern smykker.
Utstyret skal bare brukes med vern montert.
IKKE ha på deg løstsittende plagg, hengende snorer eller ting som kan bli fanget.

⚠ WARNING

Dette produktet inneholder et knappebatteri. Ved svelging kan det forårsake personskade eller død i løpet av bare 2 timer. Oppsøk lege umiddelbart.

⚠ DANGER

Generatoren produserer kraftig spenning.

IKKE berør uisolerte ledninger eller kontakter.
IKKE bruk elektriske ledninger som er slitt, skadet eller frynsete.
IKKE bruk generatoren i fuktig vær.
IKKE la barn eller ukvalifisert personell betjene eller vedlikeholde generatoren
Bruk en jordfeilbryter (GFCI) i fuktige områder og områder som inneholder ledende materiale, slik som metalldekke.
Bruk godkjent overføringsutstyr til å isolere generatoren fra strømmettet, og gi beskjed til nettselskapet ditt før du kobler generatoren til strømsystemet ditt.

⚠ WARNING

Gnister kan forårsake brann eller elektrisk støt.

Ved service på generatoren:

Koble fra tennpluggkabelen og plasser den et sted der den ikke kan komme i kontakt med pluggen.
IKKE se etter gnist med tennpluggen tatt av.
Bruk bare godkjente tennpluggtestere.

⚠ WARNING

Motorer som går produserer varme. Alvorlige brannskader kan oppstå ved kontakt.
Brennbare materialer kan ta fyr ved kontakt.

IKKE berør varme overflater.
Unngå kontakt med varme avgasser.
La utstyret avkjøles før berøring.
Sørg for å holde minst 1 meters klaring på alle sider for å sikre tilstrekkelig kjøling.
Sørg for å holde minst 1,5 meters avstand til brennbare materialer.

⚠ WARNING

Medisinsk bruk.

Ved nødstilfelle, ring nødetatene umiddelbart.
ALDRI bruk dette produktet til å forsyne livreddende utstyr eller redningsapparater med strøm.
ALDRI bruk dette produktet til å forsyne medisinsk utstyr med strøm.
Informér strømleverandøren din umiddelbart hvis du eller andre i husholdningen din er avhengig av elektrisk utstyr for å holde seg i live.
Informér strømleverandøren din umiddelbart dersom tap av strøm fører til at du eller andre i husholdningen din kan få et medisinsk nødstilfelle.

⚠ DANGER

Drivstoff og dampene fra dette er svært lettantennelig og ekstremt eksplosivt. Utilsiktet oppstart kan føre til alvorlig personskade.

Ved påfylling eller fjerning av drivstoff:

Slå av generatoren og la den avkjøle seg i minst to minutter før bensinlokket fjernes. Løsne lokket sakte for å slippe ut trykket i tanken.
Det skal bare fylles eller tappes bensin på steder som er godt ventilert.
IKKE fyll bensin direkte på generatoren fra bensinstasjonen. Bruk en godkjent beholder til å fylle drivstoff på generatoren.
IKKE fyll for mye på bensintanken.
Drivstoff skal alltid holdes vekk fra gnister, åpne flammer, gassbrennere, varme og andre antennelseskilder.
IKKE tenn opp eller røyk sigaretter.

Ved oppstart av generatoren:

IKKE forsøk å starte en skadet generator.
Påse at bensinlokket, luftfilteret, tennpluggen, drivstoffslangene og eksossystemet er på plass.
Sørg for at bensinsøl får tid til å fordampe fullstendig før motoren blir forsøkt startet.
Forsikre deg om at generatoren står på et jevnt underlag.

Ved bruk av generatoren:

IKKE beveg eller velt generatoren under drift.
IKKE velt generatoren eller søl bensin eller olje.

Ved transport eller service på generatoren:

Sørg for at drivstoffventilen står i AV-posisjon og at bensintanken er tom.

Koble fra tennpluggkabelen.

Ved oppbevaring av generatoren:

Oppbevares vekk fra gnister, åpne flammer, gassbrennere, varme og andre antennelseskilder.

⚠ WARNING

Drift av dette utstyret kan skape gnister som kan starte brann i tørr vegetasjon.

En gnistfanger kan være påkrevd. Brukeren bør kontakte det lokale brannvesenet for opplysninger om lover eller forskrifter relatert til brannvernstiltak.

⚠ WARNING

Rask tilbaketrekking av startsnoren trekker hånd og arm mot motoren raskere enn du klarer å slippe. Dette kan føre til alvorlig personskade.

Ved start av motoren, dra startsnoren sakte til motstand dannes, trekk deretter raskt for å unngå tilbakeslag.
IKKE start eller stopp motoren med elektriske apparater tilkoblet.

⚠ CAUTION

Overskridelse av generatorens driftskapasitet kan skade generatoren og/eller eventuelle elektriske apparater som er koblet til den.

IKKE overbelast generatoren.
Start generatoren og la motoren stabilisere seg før tilkobling av elektrisk belastning.
Koble til elektrisk utstyr i avslått posisjon, slå det deretter på for å bruke det.
Slå elektrisk utstyr av før generatoren stoppes.
IKKE tukle med den innstilte hastigheten.
IKKE modifier generatoren på noen som helst måte.

⚠ CAUTION

Feil behandling eller bruk av generatoren kan skade den, redusere levetiden eller gjøre at garantien blir ugyldig.

Generatoren skal bare brukes til tiltenkt bruk.
Den skal bare brukes på jevne overflater.
IKKE utsett generatoren for overdrevne mengder fukt, støv eller smuss.
IKKE la noe blokkere kjølespaltene.
Hvis tilkoblede apparater overopphetes, slå dem av og koble dem fra generatoren.
IKKE bruk generatoren hvis:

- Elektrisk utgangsspenning forsvinner
- Utstyret gnistrer, begynner å ryke eller avgir flammer
- Utstyret vibrerer overdrevent

NO

Generatoren din krever noe montering. Enheten leveres fra fabrikkens vår uten olje. Den må ha drivstoff og olje før den tas i bruk.

Dersom du har noen spørsmål om montering av generatoren din, ring den lokale forhandleren din. Sørg for å ha serienummeret og modellnummeret tilgjengelig.

Fjern generatoren fra esken den ble levert i.

1. Plasser esken på en solid, flatt underlag.
2. Fjern alt fra esken unntatt generatoren.
3. Ved hjelp av bærehåndtakene på enheten, tas generatoren ut av esken. (to personer som løfter er anbefalt)

Tilkobling av batteriet (modeller med elektrisk start)

1. Bruk en skrutrekker til å fjerne de to (2) skruene fra vedlikeholdsdekselet til batteriet.
2. Når skruene er fjernet, kan man dra i gummisnoen på dekselet for å hjelpe til med å løsne og fjerne vedlikeholdsdekselet. (A)
3. Fjern vedlikeholdsdekselet til batteriet. (A)
4. Skjær av stripsen som holder batterikablene sammen.
5. Bruk en skrutrekker til å skru av batteribolten i den røde, positive (+) batteriterminalen.
6. Koble den røde, positive (+) ledningen til den positive (+) terminalen på batteriet ved hjelp av bolten.
7. Dra gummihylsen over batterikabeltilkoblingen og batteriterminalen.
8. Gjenta trinn 5-7 for den sorte, negative (-) batteriledningen og den sorte, negative (-) batteriterminalen.

Koble til batteriet (fortsatt)

NOTE

Hvis batterikablene ikke er synlige når batteriets vedlikeholdsdekselet er fjernet, må du være oppmerksom på at kablene kan ligge over batteriet, ute av syne.

Fyll på motorolje

CAUTION

IKKE prøv å sveive eller starte motoren før den er korrekt fylt opp med anbefalt type og mengde olje. Skade på generatoren som følge av unnlattelse i å følge disse instruksjonene ugyldiggjør garantien din.

NOTE

Anbefalt oljetype er bilolje av typen 10W-30.

1. Plasser generatoren på et flatt, jevnt underlag.
2. Løsne skruene til dekselet og fjern vedlikeholdsdekselet.

NOTE

Når olje er fylt på, skal det gjøres en visuell sjekk. Den skal vise olje omtrent 1-2 gjenger ned i påfyllingshullet. Hvis det benyttes en peilepinne til å kontrollere oljenivået, IKKE skru inn peilepinnen når du sjekker.

NOTE

Kontroller oljen ofte i innkjøringsperioden. Se i avsnittet for vedlikehold for anbefalte serviceintervaller.

3. Fjern oljepåfyllingslokket/peilepinnen for å fylle på olje.
4. Fyll på olje og sett på oljepåfyllingslokket/peilepinnen igjen. IKKE FYLL FOR MYE.
5. Kontroller motorens oljenivå daglig og etterfyll ved behov.

Fyll på motorolje (fortsatt)

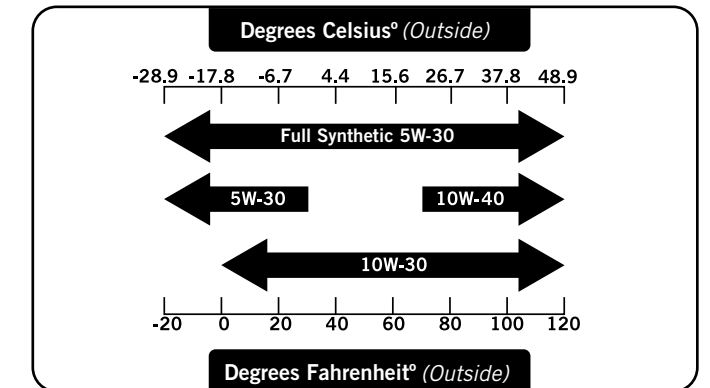

CAUTION

Motoren er utstyrt med oljevakt for lavt oljenivå, og slår seg av når oljenivået i veivhuset synker under terskelnivået.

NOTE

Generatorens rotor har et forseglet, forhåndssmørt kulelager som ikke trenger mer smøring i hele lagerets levetid.

NOTE

Vi anser de første 5 driftstimene som innkjøringsperioden for enheten. I innkjøringsperioden skal kraftuttaket ligge på eller under 50 %. Varier belastningen innimellom for at statorviklingene får varmet og avkjølt seg. Justering av belastningen gjør også at motorhastigheten varierer og bidrar til at stempelringene setter seg. Etter at innkjøringsperioden på 5 timer er over, bytt oljen.

NOTE

Syntetisk olje kan brukes etter den første innkjøringsperioden på 5 timer. Bruk av syntetisk olje øker ikke den anbefalte intervalltiden for oljeskift.

NOTE

Værforholdene påvirker motoroljen og motorens ytelse. Bytt motoroljetype avhengig av værforhold, slik at motorens behov ivaretas.

Drivstoffpåfylling

1. Bruk ren, fersk vanlig blyfri bensin med et oktantal på minimum 85 og et etanolinnhold som er mindre enn 10 %, målt etter volum.
2. IKKE bland olje med drivstoff.
3. Rengjør området rundt påfyllingslokket.
4. Fjern påfyllingslokket.
5. Fyll drivstoff sakte på tanken. IKKE FYLL FOR MYE. Drivstoff kan ekspandere etter påfylling. Minimum $\frac{1}{4}$ tomme (6,4 mm) med ledig plass i tanken kreves for at bensinen skal kunne utvide seg, det anbefales imidlertid mer enn $\frac{1}{4}$ tomme (6,4 mm). Drivstoff kan tvinges ut av tanken som en konsekvens at det fylles for mye. Dette kan påvirke produktets stabile driftsvilkår. Ved fylling av tanken anbefales det å la det være nok plass til at bensinen kan utvide seg.
6. Skru på drivstoffpåfyllingslokket og tørk av eventuelt drivstoffsøl.

CAUTION

Bruk vanlig blyfri bensin med et oktantal på minimum 85.

Ikke bland olje og bensin.

Fyll tanken til omtrent $\frac{1}{4}$ tomme (6,4 mm) under toppnivå i tanken. Dette gjør at bensinen kan utvide seg.

IKKE fyll bensin direkte på generatoren fra bensinstasjonen. Bruk en godkjent beholder til å fylle drivstoff på generatoren.

IKKE fyll drivstofftanken innendørs.

IKKE fyll drivstofftanken mens motoren går eller er varm.

IKKE fyll for mye på bensintanken.

IKKE tenn opp sigaretter eller røyk ved fylling av drivstofftanken.

WARNING

Helling av drivstoff for raskt gjennom bensinsilen kan føre til tilbakeslag av drivstoff i retning av brukeren.

Påfylling av drivstoff (fortsett)

NOTE

Motorene våre fungerer godt med drivstoff som er blandet med 10 % eller mindre etanol. Ved bruk av drivstoff blandet med etanol er det noen ting man må huske på:

- Bensin blandet med etanol kan absorbere mer vann enn ren bensin.
- Disse blandingene kan til syvende og sist skille seg og etterlate vann eller en vannaktig guffe i tanken, bensinventilen og forgasseren.
- Med falltilførsel kan det ødelagte drivstoffet trekkes inn i forgasseren og forårsake skade på motoren og/eller føre til potensielle farer.
- Det er bare noen få leverandører som produserer drivstoffstabilisatorer som er laget for å fungere sammen med bensin-etanolblandinger.
- Eventuelle skader eller farer som oppstår ved bruk av feil drivstoff, drivstoff som er lagret feil, og/eller feilproduserte stabilisatorer dekkes ikke av produsentens garanti.

Det er tilrådelig å alltid slå av drivstofftilførselen, kjøre motoren til den stopper og tømme tanken når utstyret ikke skal brukes på mer enn 30 dager.

Jording

Generatoren din må kobles til en jording for å hindre elektrisk støt.

WARNING

Å unnlate å jorde generatoren skikkelig kan føre til elektrisk støt.

Et jordingspunkt koblet til generatorens ramme er montert på strømpanelet. For fjernjording kobles det til en grov kobberkabel (12 AWG minimum) mellom jordingspunktet på generatoren og et kobberspyd som er stukket i jorden. Vi anbefaler på det sterkeste at du kontakter en kvalifisert elektriker for å sikre samsvar med lokale elektriske forskrifter.

Generatorens plassering

Bruk aldri generatoren inne i bygninger! (Se avsnittet med sikkerhetsadvarsler). I noen områder må generatoren være registrert hos det lokale strømselskapet. Generatoren som brukes på byggeplasser kan være underlagt lokale regler og forskrifter. La den stå på et flatt, jevnt underlag. Generatoren skal ha minst 5 fot (1,5 meters) klaring til alle brennbare materialer. I tillegg må de ha minst 3 fot (91,4 cm) klaring på alle sider for tilstrekkelig kjøling, vedlikehold og service. Generatoren skal aldri startes eller brukes på steder der det ikke er tilstrekkelig kjøling for generatoren og/eller eksosanlegget. La generatoren avkjøle seg før lagring og transport. Ikke plasser generatoren i nærheten av ventilasjonsluker eller inntak. Ta hensyn til vind og luftstrømmer ved plassering av generatoren.

Unnlattelse i å følge sikkerhetsforskriftene kan ugyldiggjøre produsentens garanti.

WARNING

Ikke bruk eller oppbevar generatoren i regn, snø, eller fuktig vær.

Bruk av en generator eller et elektrisk apparat i fuktige forhold, slik som regn eller snø, i nærheten av et basseng eller et sprinklersystem, eller der hendene dine er våte, kan føre til elektrisk støt.

WARNING

Under drift blir eksosanlegget og avgassene som produseres varme. Hvis ikke kjøling og lufting er tilstrekkelig, eller hvis generatoren blir blokkert eller stengt inne, kan temperaturen bli ekstremt opphetet, noe som kan føre til brann.

Jording

Generatorsystemets jording kobler rammen til jordingskontaktene på strømpanelet..

- Generatoren (statorviklingene) er isolert fra generatorrammen og fra jordingen i AC-kontakten.
- Elektriske apparater som krever en jording vil ikke fungere hvis ikke jordingskoblingen fungerer, med mindre en nøytral ledning er festet til rammen.

Fjernstyrt start (tilleggsutstyr)

Fjernstyrt start er kun mulig innenfor en radius av 25 meter fra generatoren. (Det trådløse signalet kan ha problemer med å trenge gjennom enkelte faste objekter) Ikke forsøk å justere choken på forgasseren. Fjernkontrollen og det elektriske systemet åpner og lukker choken automatisk.

1. Sørg for at generatoren står på et flatt, jevnt underlag.
2. Slå av alle elektriske belastninger som er koblet til generatoren. Aldri start eller stopp generatoren med elektriske apparater slått på.
3. Vri drivstoffventilen til "PÅ"-posisjon.
4. Trykk batteribryteren til "PÅ".
5. Trykk tenningsbryteren til "PÅ".
6. TRÅDLØS FJERNSTART: Trykk og slipp "START"-knappen på den håndholdte fjernkontrollen. IKKE hold knappen nede, bare trykk knappen inn en gang. Motoren forsøker å starte seks ganger.
7. Dersom generatoren ikke starter, sjekk batteritilstanden og kabeltilkoblingene.

NOTE

Det medfølgende 12V 7AH-batteriet lader seg opp mens motoren går, men det anbefales også at batteriet lades helt opp minst en gang i måneden.

NOTE

Når batteribryteren er i "PÅ"-stilling, lyser bryteren hvis batteriet sender ut spenning. Hvis lyset ikke lyser mens bryteren står i "PÅ"-stilling, kontroller batteritilstanden.

Elektrisk (ekstrautstyr) og Snorstart

1. Sørg for at generatoren står på et flatt, jevnt underlag.
2. Koble alle elektriske belastninger fra generatoren. Aldri start eller stopp generatoren med elektriske apparater tilkoblet eller slått på.

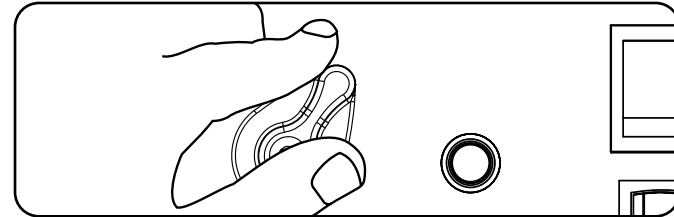

3. Vri drivstoffventilen til "PÅ"-posisjon.

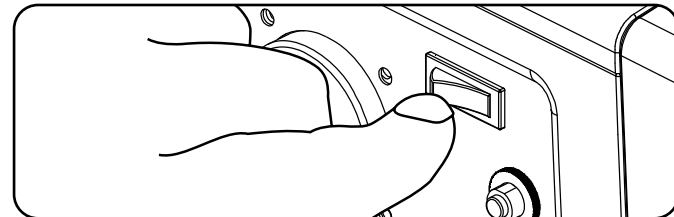

4. Vri batteribryteren til "PÅ"-posisjon.

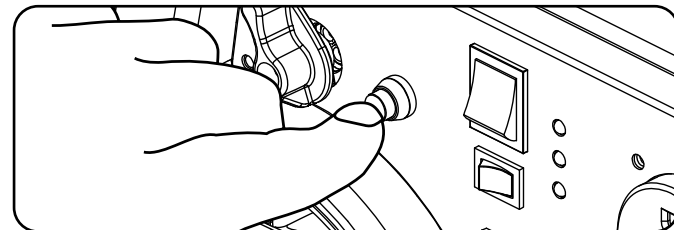

5. Dra choken til "CHOKE"-stilling.

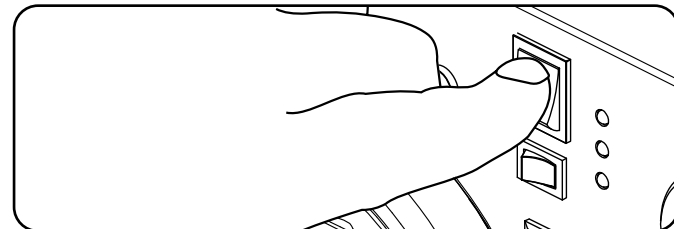

6. Drei tenningsbryteren til "PÅ"-posisjon.
7. ELEKTRISK START: Trykk og hold inne tenningsbryteren i "START"-posisjon. Slipp når motoren starter. Hvis motoren ikke starter innen fem sekunder, slipp bryteren og vent minst ti sekunder før du prøver å starte motoren igjen.
8. SNORSTART: Dra startsnoren sakte til motstand dannes, trekk deretter raskt.
9. Når motoren blir varmere, skyv choken til "Run"-posisjon

NOTE

Ikke ha chokeknappen i "CHOKE"-posisjon mer enn ett trekk i startsnoren. Etter det første draget, flytt chokeknappen til "Run"-posisjon de neste 3 dragene i snorstarten. For mye choke fører til at pluggen jukser/motoren drukner på grunn av mangel på luft. Dette gjør at motoren ikke vil starte.

Snorstart - Alternativ modell

1. Sørg for at generatoren står på et flatt, jevnt underlag.
2. Koble alle elektriske belastninger fra generatoren. Aldri start eller stopp generatoren med elektriske apparater tilkoblet eller slått på.

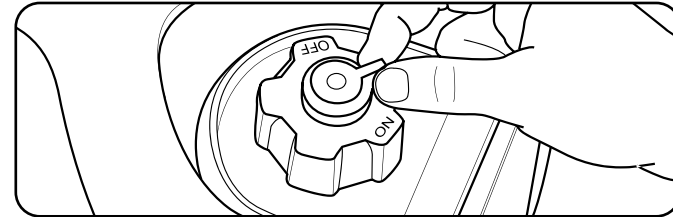

3. Drei spaken for drivsoffluffing til posisjonen "PÅ".

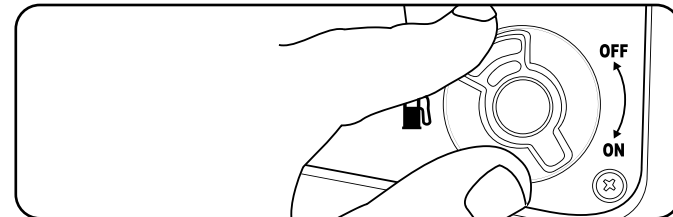

4. Vri drivstoffventilen til "PÅ"-posisjon.

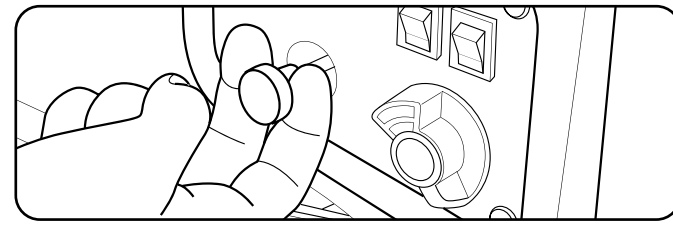

5. Dra chokehendelen ut når generatoren startes opp.

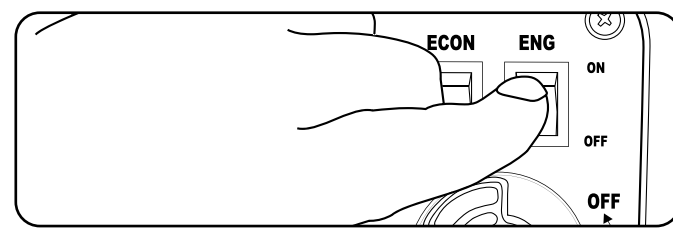

6. Drei tenningsbryteren til "PÅ"-posisjon.
7. Dra startsnoren sakte til motstand dannes, trekk deretter raskt.

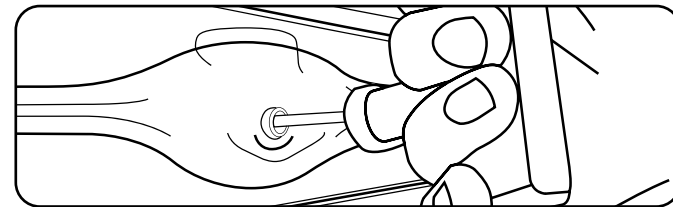

8. Når motoren blir varmere, skyv choken til "Run"-posisjon

NOTE

Hvis motoren starter, men ikke fortsetter å gå, sørg for at generatoren står på et flatt, jevnt underlag. Motoren er utstyrt med en sensor for lavt oljenivå. Denne hindrer motoren fra å starte hvis oljenivået faller under en kritisk terskelgrense.

Manuell start med choke for 73001i-P.

Hvis batteriet er tomt eller ikke er i stand til å produsere nok strøm til å drive choken, kan choken betjenes manuelt for å hjelpe til med å starte motoren. For manuell choke og start av inverteren, følg disse trinnene:

1. Løsne skruene og fjern vedlikeholdsdekelet. (A)
2. Finn det gule håndtaket til den manuelle choken.

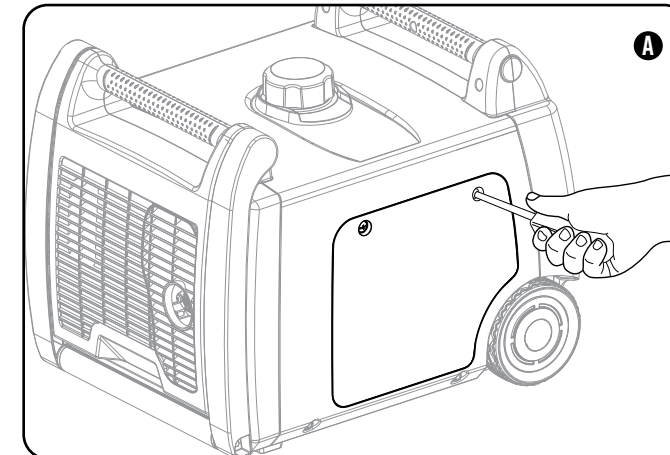

3. Drei chokehendelen til "CHOKE"-stillingen (til høyre). (B)

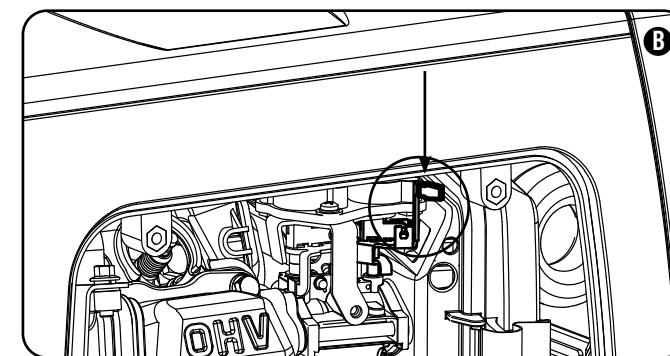
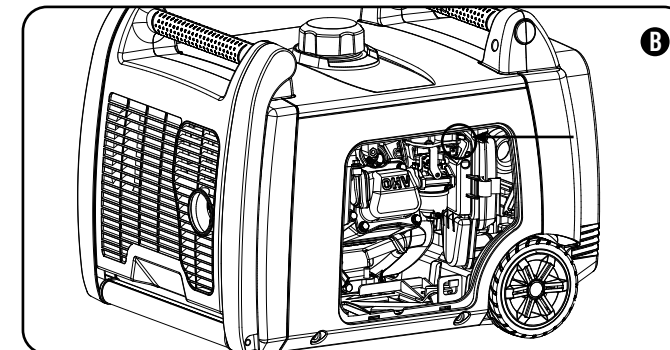

4. Vri drivstoffventilen til "PÅ"-posisjon.
5. Vri motorbryteren til "PÅ"-posisjon.
6. Dra i snorstarten til du føler motstand, deretter trekker du raskt.
7. Når motoren begynner å dra rundt, flyttes chokehendelen til "RUN"-posisjonen (til venstre).

Manuell start med choke (fortsett)

NOTE

Ikke ha chokehendelen i "CHOKE"-posisjon (til høyre) mer enn ett trekk i startsnoren. Etter det første draget, flytt chokehendelen til "Run"-posisjon (til venstre) de neste 3 dragene i snorstarten. For mye choke fører til at pluggen jukser/motoren drukner på grunn av mangel på luft. Dette gjør at motoren ikke vil starte.

Bryter for økonomistyring

Aktivering av bryteren for økonomistyring minimerer drivstofforbruk og støy når generatoren ikke går på full belastning. Når økonomibryteren slås av, går generatoren på normal hastighet hele tiden.



WARNING

I perioder med høy elektrisk belastning eller midlertidige svingninger, bør økonomistyring være avslått.

NO

Tilkobling av elektriske belastninger

1. La motoren stabilisere seg og varmes opp et par minutter etter oppstart.
2. Koble til og slå på ønsket elektrisk belastning på 120/240 AC i enkeltfase på 50 Hz.
 - IKKE koble 3-fasede belastninger til generatoren.
 - IKKE koble belastninger på 60 hertz til generatoren.
 - IKKE overbelast generatoren.

NOTE

Tilkobling av en generator til kraftselskapets nett eller til en annen strømkilde kan stride mot lovverket. I tillegg kan denne handlingen, hvis den utføres på feil måte, skade generatoren din og apparatene dine, og forårsake alvorlig skade og død for deg eller en ansatt i strømselskapet som jobber på kraftlinjer i nærheten. Hvis du har planer om å bruke en elektrisk generator ved et strømbrydd, gi beskjed til strømselskapet ditt umiddelbart og husk å koble apparatene dine rett inn i generatoren. Ikke koble generatoren til eventuelle stikkontakter i hjemmet ditt. Dette kan føre til at du kobler deg til strømselskapets kraftlinjer. Du er ansvarlig for å påse at elektrisiteten som generatoren din produserer ikke mates tilbake i strømmettet. Dersom generatoren skal kobles til det elektriske anlegget i en bygning, kontakt det lokale strømselskapet eller en kvalifisert elektriker. Koblingene må isolere generatorstrømmen fra strømmettet og må overholde alle gjeldende lover og forordninger.

12V DC-uttak

12V DC-uttaket kan brukes med den medfølgende ladekabelen og USB-laderen, samt andre kommersielt tilgjengelige 12V DC-plugger for biluttak. DC-utgangen i er ikke regulert og kan skade enkelte produkter. Bekreft at inngangsspenningen på tilbehøret ditt er minst 12-24V DC. Ved bruk av DC-uttaket, slå økonomibryteren til "AV"-posisjon.

WARNING

Ikke bruk en enhet mens den er koblet til 12V DC-uttaket.

Langvarig eksponering for motorens eksos kan forårsake alvorlig personskade eller død.

WARNING

Ved lading av en enhet, ikke plasser den på eksosiden av generatoren. Ekstrem varme fra eksosen kan skade enheten og være en mulig brannfare.

Stoppe motoren

1. Slå av og koble fra alle elektriske belastninger. Aldri start eller stopp generatoren med elektriske apparater tilkoblet eller slått på.
2. La generatoren gå uten belastning i noen minutter for å stabilisere den innvendige temperaturen på motoren og generatoren.
3. Vri drivstoffventilen til "AV"-posisjon.
4. La motoren gå til den stopper på grunn av drivstoffmangel. Dette tar som regel et par minutter.
5. Drei tenningsbryteren til "AV"-posisjon.
6. Vri batteribryteren til "AV"-posisjon der dette er aktuelt.

Viktig: Påse alltid at drivstoffventilen, tenningsbryteren og batteribryteren er i "AV"-posisjon når motoren ikke er i bruk.

NOTE

Hvis generatoren ikke skal brukes i mer enn to (2) uker eller mer, se avsnittet for lagring for riktig lagring av motor og drivstoff.

NOTE

Hvis generatoren er utstyrt med batteri, sett alltid batteribryteren i "AV"-posisjon når enheten ikke er i bruk. Dette hindrer at batteriet tappes. Følg vedlikeholds- og lagringsinstruksene for generatoren og batteriet når enheten ikke skal brukes på 2 uker eller mer.

Ikke overbelast generatoren

Kapasitet

Følg disse enkle trinnene for å beregne drifts- og oppstartswatt til dine behov:

1. Velg de elektriske apparatene du skal bruke samtidig.
2. Slå sammen wattstyrken på disse. Dette er den mengden strøm du trenger for å holde enhetene dine i gang.
3. Kartlegg høyeste oppstartswatt fra alle enheter i trinn 1. Legg dette tallet til antallet beregnet i trinn 2. Oppstartswatt er den ekstra kraften som trengs akkurat i det øyeblikket enkelte elektriske apparater starter opp. Ved å følge trinnene som er listet opp under "Strømstyring" garanteres det at bare en enhet starter av gangen.

Strømstyring

Bruk følgende formel til å konvertere volt og ampere til watt:

$$\text{Volt} \times \text{ampere} = \text{Watt}$$

For å forlenge levetiden til generatoren din og de tilkoblede enhetene, følg disse trinnene for å legge til elektrisk belastning:

1. Start generatoren uten noen elektriske belastninger tilkoblet
2. La motoren gå i noen minutter slik at den får stabilisert seg.
3. Koble til og slå på det første apparatet. Det er best å koble til det apparatet som har den største belastningen først.
4. La motoren stabilisere seg.
5. Koble til og slå på det neste apparatet.
6. La motoren stabilisere seg.
7. Gjenta trinnene 5-6 for hvert ekstra apparat.

NOTE

Aldri overskrid den spesifiserte kapasiteten når generatoren belastes.

Overbelastning

Lyset for overbelastning slås på når angitt maksimal belastning overskrides. Når maksimal belastning nås, blinker LED-lampen og kutter strømmen til kontaktene. For å slå på strømmen igjen, slå av motoren, vent til lyset slår seg av og start generatoren på nytt.

Drift i stor høyde

Vær oppmerksom på at motorytelsen kan reduseres og avgassutslippet kan øke ved arbeid i stor høyde. Andre problemer som kan oppstå i stor høyde er startvansker, økt bensinforbruk og svikt i tennpluggen. Dette er naturlig og kan ikke endres på ved å justere på motoren.

WARNING

Drift med bruk av alternativ hoveddyse i høyder som er lavere enn anbefalt minimumshøyde kan skade motoren. For drift ved lavere høyder, skal standard hoveddyse brukes. Hvis du bruker motoren med feil motorkonfigurasjon i en gitt høyde, kan det øke utslippene og redusere drivstoffeffektiviteten og ytelsen.

Eieren/brukeren er ansvarlig for alt periodisk vedlikehold. Utfør alt planlagt vedlikehold på riktig måte. Korrigjer eventuelle feil før generatoren tas i bruk.

⚠ WARNING

Aldri bruk en skadet eller defekt generator.

⚠ WARNING

Tukling med den fabrikkinnstilte styringen for blanding av luft og drivstoff ugyldiggjør garantien din.

⚠ WARNING

Feil vedlikehold gjør garantien din ugyldig.

NOTE

Vedlikehold, utskiftning eller reparasjon av styringsenheter for avgassutslipp og systemer kan utføres av alle motorverksteder eller individer som ikke driver med kjøretøy.

Motorvedlikehold

For å forhindre utilsiktet start, fjern og koble tennpluggen til jord før eventuell service utføres.

Olje

Bytt olje når motoren er varm. Se på oljespesifikasjonen for å velge riktig oljeviskositet til akkurat ditt driftsmiljø.

1. Fjern oljepåfyllingslokket/peilepinnen.
2. Bruk en tang til å skyve fjærklemmen ned oljetappeslangen og dra slangen av pluggbraketten.
3. Pek slangen i et tappekar og la oljen renne ut.
Merknad: Slangeenden må ligge lavere enn undersiden av motoren for at oljen skal renne ut.
4. Sett oljetappeslangen tilbake på pluggbraketten og skyv fjærklemmen tilbake i posisjon.
5. Fyll på olje og sett på oljepåfyllingslokket/peilepinnen igjen. IKKE FYLL FOR MYE.
6. Avhend brukt olje på et godkjent oppsamlingssted.

Olje (fortsatt)

NOTE

Når olje er fylt på, skal det gjøres en visuell sjekk. Den skal vise olje omtrent 1-2 gjenger ned i påfyllingshullet. Hvis det benyttes en peilepinne til å kontrollere oljenivået, IKKE skru inn peilepinnen når du sjekker.

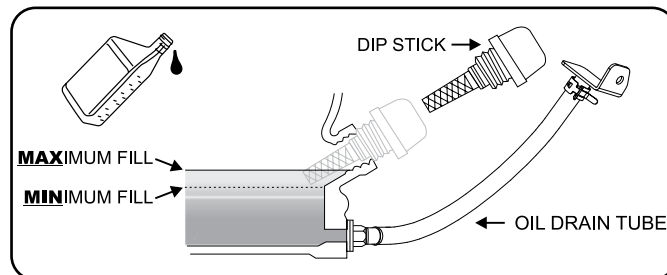

Tennplugger

1. Fjern pluggledningen fra tennpluggen.
2. Bruk en tennpluggnøkkel (ikke inkludert) til å fjerne pluggen med.
3. Undersøk elektroden på pluggen. Den skal være ren og ikke slitt for å lage gnisten som kreves for tenning.
4. Se i oversikten over anbefalte tennplugger ved utskiftning av pluggen.
5. Skru pluggen forsiktig inn i motoren.
6. Bruk pluggnøkkelen (medfølger ikke) til å stramme pluggen med.
7. Fest pluggledningen på tennpluggen.

Lading av batteriet

For en generator utstyrt med batterier for elektrisk start, bør prosedyrer for riktig batterivedlikehold og lagring følges. En automatisk batterilader (ikke inkludert) med automatisk lading bør brukes til å lade batteriet. Maksimal lading bør ikke overskride 1,5 ampere. Følg instruksjonene som følger med batteriladeren. Batteriet skal lades helt opp minst en gang i måneden.

NOTE

En vedlikeholdslader opprettholder batteriets tilstand over lengre lagringsperioder.

Frakobling av batteriet

1. Fjern paneldekselet til batteriet.
2. Fjern beskyttelsesdekselet fra den sorte/negative ledningen på batteriet.
3. Koble fra den sorte/negative ledningen fra den sorte/negative terminalen på batteriet og legg hetteskruen og mutteren til side.
4. Gjenta trinn 1-2 for den røde/positive batteriledningen.
5. Lagre batteriet på et kjølig, tørt sted.

Batteri til fjernkontroll

NOTE

- Kjøp alltid riktig størrelse og type batteri.
- Rengjør batterikontaktene og kontaktene på enhetene før batteriene installeres.
- Fjern batteriene fra utstyr som ikke skal brukes på en stund.
- Fjern batterier som er brukt opp eller hvis produktet ikke skal brukes på lang tid.

Vedlikehold av generatoren

Sørg for at generatoren holdes ren og lagres riktig. Enheten skal bare brukes på et flatt, jevnt underlag i et rent, tørt driftsmiljø. IKKE utsett enheten for ekstreme forhold, overdrevne støvmengder, smuss, fukt eller etsende damp.

CAUTION

IKKE bruk hageslangen til å rengjøre generatoren med.

Vann kan trenge inn i generatoren via kjølespaltene og skade generatorviklingene.

Vedlikehold av generatoren (fortsatt)

Bruk en fuktig klut for å rengjøre de utvendige flatene på generatoren.

Bruk en børste med myk bust til å fjerne smuss og olje. Bruk en luftkompressor (25 PSI) til å fjerne smuss og rusk fra generatoren.

Inspiser alle luftventiler og kjølespalter for å sikre at de er rene og ikke tilstoppet av noe.

Lagring

Generatoren skal startes minst en gang hver 14. dag og la den gå i minst 20 minutter. For langtidslagring, følg disse retningslinjene.

Lagring av generatoren

1. Fyll en drivstoffstabilisator som er riktig formulert på tanken.
2. Sørg for at alle apparater er koblet fra generatoren.
3. Kjør generatoren i et par minutter slik at det behandlede drivstoffet går gjennom drivstoffsystemet og forgasseren.
4. Vri drivstoffventilen til "Av"-posisjon.
5. La generatoren gå til den stopper på grunn av drivstoffmangel. Dette tar som regel et par minutter.
6. Generatoren må avkjøles helt før rengjøring og lagring.
7. Fjern pluggghetten, deretter drar du 3 ganger i snorstarten for å tømme bensin fra dysene i forgasseren.
8. Skifte motoroljen.
9. Fjern tennpluggen og hell omtrent en spiseskje med olje inn i sylindere. Sveiv motoren sakte for å fordele oljen og smøre sylindere.
10. Sett på tennpluggen igjen.
11. Oppbevar enheten på et rent, tørt sted, skjernet mot direkte sollys.

DANGER

Generatoreksos inneholder karbonmonoksid, en fargeløs og luktfri gass.

For å hindre at den fjernstyrte generatoren din tenner utilsiktet ved lagring, bør følgende forhåndsregler følges:

- Ved lagring av generatoren i kortere tidsperioder, sørg for at tenningsbryteren, drivstoffventilen og batteribryteren er i AV-stilling.
- Ved lagring av generatoren i lengre tidsperioder, sørg for at tenningsbryteren, drivstoffventilen og batteribryteren er i AV-stilling, og at ledningene er koblet fra batteriet.

Problem	Årsak	Løsning
Generatoren starter ikke	Ikke noe drivstoff	Fyll på drivstoff
	Svikt i tennplugg	Skift ut tennpluggen
	Enhet belastet under oppstart	Fjern belastning fra enheten
Generatoren starter ikke: Generatoren starter, men går ujevnt.	Lavt oljenivå.	Fyll veivhøyet til riktig nivå. Plasser generatoren på et flatt, jevnt underlag.
	Choken er i feil posisjon.	Juster choken.
	Pluggkabelen er løs.	Fest ledningen til tennpluggen.
Generatoren starter ikke trådløst	Batteriet til fjernkontrollen er dødt	Skift ut batteriet til fjernkontrollen
	Generatorbatteri er dødt	Lad opp generatorbatteriet
	Batteribryteren er i "AV"-posisjon.	Vri batteribryteren til "PÅ"-posisjon.
Generatoren starter ikke:	Generatorbatteri er dødt	Lad opp generatorbatteriet
	Batteribryteren er i "AV"-posisjon.	Vri batteribryteren til "PÅ"-posisjon.
Generatoren slår seg av under drift.	Tomt for drivstoff	Fyll tanken med drivstoff.
	Lavt oljenivå.	Fyll veivhøyet til riktig nivå. Plasser generatoren på et flatt, jevnt underlag.
Generatoren klarer ikke å levere nok strøm eller den overopphetes	Generatoren er overbelastet.	Se over belastningen og juster. Se "Strømstyring"
	Utilstrekkelig ventilasjon	Se etter luftblokkeringer. Flytt til et område med god ventilasjon
Ingen AC-strøm	Kabel ikke skikkelig tilkoblet	Kontroller alle tilkoblinger
	Tilkoblet enhet er defekt	Skift ut defekt enhet
	Effektbryter er åpen	Tilbakestill effektbryter
	Løse kabler	Inspiser og stram kabelkoblinger
	Annet	Kontakt hjelpetelefonen
Gjentatte utslag på effektbryter	Overbelastning	Se over belastningen og juster. Se "Strømstyring"
	Svikt i ledninger eller enhet	Se etter ødelagte, bare, eller frynsete ledninger. Skift ut defekt enhet

Trådløs fjernstyring

Denne generatoren er utstyrt med trådløs fjernstyring for start og stopp. Systemet består av (4) hovedkomponenter:

- Mottakermodul (RCM)
- Trådløs fjernstyring
- Batteribryter (knapp)
- Tenningsbryter (knapp)

Både tenningsbryteren og batteribryteren må slås på for at fjernstyringen skal virke. For å starte generatoren, trykk på "start"-knappen én gang. Motoren forsøker å starte opptil 6 ganger. RCM aktiverer den automatiske choken. Dersom generatoren ikke starter, kontakt din lokale forhandler. For å stoppe generatoren, trykk på "stopp"-knappen én gang.

Strømfunksjon på fjernkontroll

Hvis tenningsbryteren (knapp) står på, kan batteri tappe seg fullstendig. For å forhindre at batteriet tappes må både tenningsbryteren og batteribryteren slås av.

Strømstyring via strømpanelet

Når generatoren startes via fjernkontrollen er det 15 sekunders forsinkelse før strømpanelet er operativt. Når generatoren stoppes fra fjernkontrollen slår strømpanelet seg av umiddelbart, etterfulgt av motoren 5 sekunder senere. Spenningsforsinkelsen på/av oppstår bare når enheten slås på eller av med fjernkontrollen. Ved bruk av enten den elektriske startknappen eller snorstarten, må operatøren forsikre seg om at alle elektriske belastninger (apparater) er slått av ved oppstart og avstenging. Unnlattelse i å gjøre dette kan skade generatoren eller tilkoblede apparater.

Knapp for trådløs innstilling

Knappen for trådløs innstilling er en funksjon som lar brukeren synkronisere fjernkontroller sammen med generatoren. Man kan sette opp to fjernkontroller eller nullstille en fjernkontroll med generatoren. For å nullstille en fjernkontroll eller synkronisere to fjernkontroller, følg disse trinnene:

1. Drei tenningsbryteren til "PÅ"-posisjon.
2. Vri batteribryteren til "PÅ"-posisjon.
3. Trykk og hold inne knappen for trådløs innstilling ved siden av den røde lampen (på frontpanelet) i omtrent tre sekunder. Den røde lampen tennes.
4. Trykk og slipp "STOPP"-knappen på fjernkontrollen. Den røde lampen blinker en gang for å slette det fjernstyrte programmet.
5. Trykk inn og slipp START-knappen. Den røde lampen blinker en gang for å programmere fjernstyringen.
6. Trykk og hold inne programmeringsknappen i omtrent tre sekunder til den røde lampen slukkes.
7. Test start- og stoppfunksjoner

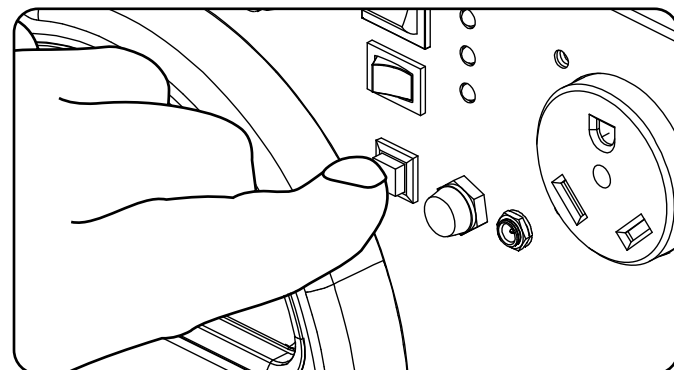

NOTE

Kun to fjernkontroller kan være synkronisert med én generator på en gang.

NOTE

Utskiftning av et fjernkontrollbatteri betyr ikke nødvendigvis at brukeren må nullstille fjernkontrollen.

Paralleldrif

To (2) Champion-modell 100261 generatorer kan driftes parallelt for å øke den totale mengden tilgjengelig elektrisk kraft. Et Champion parallellsett (ekstrautstyr) kreves for paralleldrif. For tilgjengelighet, ring kundeservice på 1-877-338-0999 eller besøk www.championpowerequipment.com.

Detaljerte instruksjoner for installasjon av parallellsett, drift og effekt for de tilkoblede generatorene finnes i brukerhåndboken til parallellsettet.

Tutustu seuraaviin symboleihin. Turvasymbolit ja avainsanat ovat turvallisuusvaroituksia. Noudata kaikkia turvaohjeita onnettomuuksien tai loukkaantumisten välttämiseksi.

⚠ DANGER

VAARA tarkoittaa välitöntä vaaratilannetta, joka **johtaa** kuolemaan tai vakavaan loukkaantumiseen, jos sitä ei vältetä.

⚠ WARNING

VAROITUS tarkoittaa mahdollista vaaratilannetta, joka **voi johtaa** kuolemaan tai vakavaan loukkaantumiseen.

! CAUTION

HUOMAUTUS tarkoittaa mahdollista vaaratilannetta, joka **voi johtaa** lievään tai kohtalaiseen loukkaantumiseen.

CAUTION

HUOMAUTUS käytettynä ilman turvahälytyssymbolia tarkoittaa mahdollisesti vaarallista tilannetta, joka **voi johtaa** omaisuusvahinkoihin, jos sitä ei vältetä.

NOTE

Jos sinulla on kysymyksiä generaattoristasi, voimme auttaa. Ota yhteyttä paikalliseen jälleenmyyjään.

⚠ WARNING

Lue tämä opas huolellisesti ennen generaattorin käyttöä. Ohjeiden noudattamatta jättäminen voi johtaa vakaviin vammoihin tai kuolemaan.

⚠ WARNING

Tämän tuotteen moottorin pakokaasut sisältävät kemikaaleja, joiden tiedetään aiheuttavan vakavia terveysongelmia ja jopa kuoleman.

⚠ DANGER

Generaattorin pakokaasu sisältää hiilimonoksidia eli häkää, joka on väritöntä ja hajutonta yrkkykaasua. Hiilimonoksidin hengittäminen aiheuttaa pahoinvointia, huimausta, pyörtymisen tai kuoleman. Jos huomaat huimausta tai heikotusta, siirry heti raittiiseen ilmaan.

Käytä generaattoria ulkona hyvin tuulettuvassa tilassa.

ÄLÄ käytä generaattoria rakennuksen sisällä, mukaan lukien autotallit, kellarit, ryömintätilat ja suojat, kotelot tai osastot, mukaan lukien huvijoneuvon generaattoritila.

ÄLÄ päästä pakokaasuja umpinaiseen tilaan ikkunoiden, ovien, tuuletusaukkojen tai muiden aukkojen kautta.

VAARALLISTA HÄKÄÄ: generaattorin käyttö sisätiloissa **VOI TAPPAA MINUUTEISSA.**

⚠ DANGER

Pyörivät osat voivat takertua käsiin, jalkoihin, hiuksiin, vaatteisiin ja/tai tarvikkeisiin. Seurauksena voi olla irti repeytyminen tai vakava avohaava.

Pidä kädet ja jalat kaukana pyörivistä osista. Sido pitkät hiukset kiinni ja riisu korut. Käytä laitteita, joissa suojukset ovat paikoillaan. ÄLÄ käytä löysästi istuvia vaatteita, roikkuvia hihnoja tai mitään, mikä voi tarttua kiinni.

⚠ WARNING

Tuote sisältää nappipariston. Nieltynä se voi aiheuttaa vakavan vamman tai kuoleman jopa 2 tunnissa. Hakeuduttava heti lääkärin hoitoon.

⚠ DANGER

Generaattori tuottaa tehokasta jännitettä

ÄLÄ kosketa paljaita johtoja tai pistorasioita. ÄLÄ käytä sähköjohtoja, jotka ovat kuluneet, vaurioituneet tai rispaantuneet.

ÄLÄ käytä generaattoria märällä säällä.

ÄLÄ anna lasten tai epäpätevien henkilöiden käyttää tai huoltaa generaattoria.

Käytä vikavirtasuojakytkintä (GFCI) kosteissa ja johtavaa materiaalia sisältävissä tiloissa, kuten metallikansilla.

Käytä hyväksytyjä siirtolaitteita eristämään generaattori sähkölaitteistasi ja ilmoita siitä sähköyhtiöllesi ennen generaattorin kytkemistä sähköjärjestelmään.

⚠ WARNING

Kipinät voivat aiheuttaa tulipalon tai sähköiskun.

Generaattoria huollettaessa:

Irrota sytytystulpan johto ja pistoke.

ÄLÄ tarkista kipinää tulpan ollessa irrotettuna.

Käytä vain hyväksytyjä sytytystulppien testilaitteita.

⚠ WARNING

Käynnissä olevat moottorit tuottavat lämpöä. Kosketus voi aiheuttaa vakavia palovammoja. Palava materiaali voi syttyä kosketuksesta.

ÄLÄ kosketa kuumia pintoja.

Vältä kosketusta kuumien pakokaasujen kanssa.

Anna laitteen jäähtyä ennen sen koskettamista.

Jätä vähintään 3 jalan (noin 90 cm:n) etäisyys laitteen ympärille ilmankierron varmistamiseksi.

Jätä vähintään 5 jalan (1,5 metrin) etäisyys syttyviin materiaaleihin.

⚠ WARNING

Lääketieteelliset ja elämää ylläpitävät käyttötarkoitukset

Soita hätätilanteissa heti hätänumeroon.

ÄLÄ KOSKAAN käytä tätä tuotetta elämän ylläpitämiseen tai tukemiseen tarkoitettujen laitteiden virtalähteenä.

ÄLÄ KOSKAAN käytä tätä tuotetta lääkinnällisten laitteiden tai varusteiden virtalähteenä.

Ilmoita heti sähköntoimittajallesi, jos sinä tai joku kotitaloudestasi olette riippuvaisia sähkölaitteista.

Ilmoita välittömästi sähkötoimittajallesi, jos virran katkeaminen aiheuttaisi sinulle tai kenellekään kotitaloudestasi hätätilanteen.

⚠ DANGER

Polttoaine ja polttoainehöyryt ovat helposti syttyviä ja erittäin räjähtäviä. Tahaton käynnistäminen voi johtaa vakaviin vammoihin.

Kun lisäät tai poistat polttoainetta:

Sammuta generaattori ja anna sen jäähtyä vähintään kaksi minuuttia ennen polttoainesäiliön korkin irrottamista. Avaa korkkia hitaasti paineen vähentämiseksi säiliössä.

Täytä tai tyhjennä polttoainetta vain ulkona hyvin tuulettuvassa tilassa.

ÄLÄ pumpppaa bensiiniä huoltoasemalla suoraan generaattoriin. Käytä hyväksytyä säiliötä polttoaineen siirtämiseksi generaattoriin.

ÄLÄ täytä polttoainesäiliötä liikaa.

Pidä polttoaine aina suojassa kipinöiltä, avotulelta, merkkivaloilta, lämmöltä ja muista syttymislähteistä.

ÄLÄ sytytä tai polta savukkeita.

Generaattoria käynnistettäessä:

ÄLÄ yritä käynnistää vaurioitunutta generaattoria.

Varmista, että bensiinikorkki, ilmansuodatin, sytytystulppa, polttoaineletkut ja pakojärjestelmä ovat kunnolla paikoillaan.

Anna läikkyneen polttoaineen haihtua kokonaan ennen moottorin käynnistämistä.

Varmista, että generaattori lepää tiukasti tasaisella pinnalla.

Generaattoria käytettäessä:

ÄLÄ siirrä tai kallista generaattoria käytön aikana.

ÄLÄ kallista generaattoria tai anna polttoaineen tai öljyn vuotaa ulos.

Generaattoria kuljetettaessa tai huollettaessa:

Varmista, että polttoaineen sulkuventtiili on kiinni ja polttoainesäiliö on tyhjä.

Irrota sytytystulpan johto.

Generaattoria varastoidessa:

Varastoi suojassa kipinöiltä, avotulelta, merkkivaloilta, lämmöltä ja muista syttymislähteistä.

⚠ WARNING

Tämän laitteen käyttö voi aiheuttaa kipinöitä, jotka voivat aiheuttaa tulipalon kuivassa kasvillisuudessa.

Kipinäsuojaa voidaan tarvita. Käyttäjän on otettava yhteyttä paikalliseen palontorjuntaviranomaiseen saadakseen tietoja palontorjuntaa koskevista vaatimuksista.

⚠ WARNING

Käynnistysnarun nopea vetäminen vetää käsiä ja käsivarsia moottoria kohti nopeammin kuin voit vapauttaa narun, mikä voi johtaa vakavaan vammaan.

Käynnistäessäsi moottoria vedä käynnistysnarusta hitaasti, kunnes tuntuu vastusta, ja vedä sitten narusta nopeasti välttääksesi takaiskun. ÄLÄ käynnistä tai pysäytä moottoria, joka on kytkettynä sähkölaitteisiin.

⚠ CAUTION

Generaattorin käyttökapasiteetin ylittäminen voi vaurioittaa generaattoria ja/tai siihen kytkettyjä sähkölaitteita.

ÄLÄ ylikuormita generaattoria.

Käynnistä generaattori ja anna moottorin vakautua ennen sähkökuormien kytkemistä.

Kytke sähkölaitteet pois päältä ja kytke ne sitten takaisin päälle.

Sammuta sähkölaitteet ennen generaattorin sammuttamista.

ÄLÄ peukaloi säädelyä nopeutta.

ÄLÄ muuta generaattoria millään tavalla.

⚠ CAUTION

Virheellinen käsittely tai generaattorin käyttö voi vahingoittaa sitä, lyhentää sen käyttöikää ja mitätöidä takuun.

Käytä generaattoria vain sille osoitettuihin käyttötarkoituksiin.

Käytä vain tasaisilla pinnoilla.

ÄLÄ altista generaattoria liialliselle kosteudelle, pölylle tai lialle.

ÄLÄ anna minkään materiaalin tukkia jäähdytysaukkoja.

Jos kytketyt laitteet ylikuumenevat, sammuta ne ja irrota ne generaattorista.

ÄLÄ käytä generaattoria, jos:

- Sähköä ei synny
- Laite kipinöi, savuaa tai liekehtii
- Laite tärisee voimakkaasti

Generaattori vaatii jonkin verran kokoonpanoa. Tämä yksikkö toimitetaan tehtaalta ilman öljyä. Se on täytettävä asianmukaisesti polttoaineella ja öljyllä ennen käyttöä.

Jos sinulla on kysyttävää generaattorisi kokoonpanosta, ota yhteyttä paikalliseen jälleenmyyjään. Pidä sarjanumero ja mallinumero käsillä.

Poista generaattori pakkauksesta

1. Aseta toimituspakkaus tukevalle, tasaiselle alustalle.
2. Poista pakkauksesta kaikki paitsi generaattori.
3. Poista generaattori varovasti laatikosta laitteen kantokahvoja käyttämällä. (Kahden ihmisen työpanos on suositeltavaa)

Akun kytkeminen (sähköstartilla varustetut mallit)

1. Irrota kaksi (2) huoltosuojuksen ruuvia ruuvitaltalla akun huoltokannesta.
2. Kun ruuvit on irrotettu, kannen kuminen vetolevy voidaan vetää ulos, jotta huoltokansi löystyy ja irtoaa. (A)
3. Irrota akun huoltokansi. (A)
4. Leikkaa nippuside, joka sitoo akkukaapelit toisiinsa.
5. Kierrä akun pultti ruuvimeisselillä irti punaisesta plusnavasta (+).
6. Kytke punainen plusjohdin (+) akun plusnapaan (+) pultilla.
7. Vedä kumisuoja akkukaapelin liitännän ja akun navan päälle.
8. Toista vaiheet 5-7 mustan miinuskaapelin (-) akkukaapelin johdon ja mustan akun miinusnavan (-) kohdalla.

Akun kytkentä, jatkoa

NOTE

Jos akkukaapelit eivät ole näkyvissä, kun akun huoltokansi on irrotettu, huomaa, että kaapelit voivat olla kiinnitettynä akun yläpuolelle.

Moottoriöljyn lisääminen

CAUTION

ÄLÄ yritä pyörittää tai käynnistää moottoria ennen kuin sen öljymäärä on täynnä ja oikeaa, suositeltua tyyppiä. Näiden ohjeiden laiminlyönnistä generaattorille aiheutuvat vauriot mitätöivät takuun.

NOTE

Suosittelomme autojen moottoriöljyä 10W-30.

1. Sijoita generaattori tasaiselle alustalle.
2. Avaa kannen ruuveja ja irrota huoltokansi.
3. Irrota öljytäyttökorkki/mittatikku öljyn lisäämiseksi.

NOTE

Kun öljyä on lisätty, silmämääräisessä tarkastuksessa tulee näkyä öljyä noin 1-2 kierteen mitalta täyttöaukosta. Jos käytät mittatikkuja öljytason tarkistamiseen, ÄLÄ ruuvaa mittatikkuja tarkistuksen aikana.

NOTE

Tarkista öljyt usein sisäänajon aikana. Katso huolto-osioista suositellut huoltovälit.

4. Lisää öljyä ja aseta öljytäyttökorkki/mittatikku paikalleen. ÄLÄ TÄYTÄ LIIKAA.
5. Tarkista moottoriöljyn taso päivittäin ja lisää tarvittaessa.

Moottoriöljyn lisääminen, jatkoa

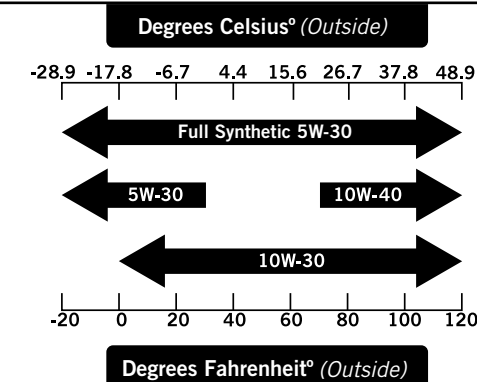

CAUTION

Moottori sammuu öljyn määrän ollessa liian vähäinen, ja käynti pysähtyy, kun kampikammion öljymäärä laskee alle kynnystason.

NOTE

Generaattorin roottorissa on suljettu, esivoideltu kuulalaakeri, joka ei vaadi lisävoitelua koko laakerin eliniän aikana.

NOTE

Pidämme ensimmäisiä 5 käyttötuntia yksikön sisäänajojaksona. Taukojakson aikana tulee käyttää 50 % tai vähemmän käyttötehosta. Vaihda kuormaa ajoittain, jotta staattorin käämit voivat kuumentua ja jäähtyä. Kuorman säätäminen muuttaa myös moottorin nopeutta ja auttaa männänrenkaita asettumaan. Vaihda öljyä 5 tunnin sisäänajojakson jälkeen.

NOTE

Viiden tunnin sisäänajojakson jälkeen voidaan käyttää synteettistä öljyä. Synteettisen öljyn käyttö ei pidennä suositeltua öljynvaihtoväliä.

NOTE

Sää vaikuttaa moottoriöljyyn ja moottorin suorituskykyyn. Vaihda käytettyä moottoriöljytyyppiä sääolosuhteiden perusteella moottorin tarpeisiin sopivaksi.

Polttoaineen lisääminen

1. Käytä puhdasta, tuoretta, normaalia lyijytöntä polttoainetta, jonka oktaaniarvo on vähintään 85 ja etanolipitoisuus alle 10 tilavuusprosenttia.
2. ÄLÄ sekoita öljyä polttoaineeseen.
3. Puhdista alue polttoainesäiliön korkin ympäriltä.
4. Irrota polttoainesäiliön korkki.
5. Lisää polttoainetta hitaasti säiliöön. ÄLÄ TÄYTÄ LIIKAA. Polttoaine voi laajentua täytön jälkeen. Vähintään 1/4 tuumaa (6,4 mm) jäljellä olevaa tilaa polttoainesäiliössä tarvitaan polttoaineen laajenemisen varalta. Suositus on yli 1/4 tuumaa (6,4 mm). Polttoaine voi tulla ulos säiliöstä laajenemisen seurauksena, jos se on liian täynnä, ja se voi vaikuttaa tuotteen käyttäytymiseen. Kun säiliötä täytetään, on suositeltavaa jättää tarpeeksi tilaa polttoaineen laajentumiselle.
6. Ruuvaa polttoainesäiliön korkki paikalleen ja pyyhi pois vuotanut polttoaine.

CAUTION

Käytä tavallista lyijytöntä bensiiniä, jonka oktaaniluku on vähintään 85.

Älä sekoita öljyä ja bensiiniä keskenään. Täytä säiliö noin 1/4 tuumaa (6,4 mm) ylärajasta, jotta polttoaineelle jää tilaa laajentua. ÄLÄ pumpkaa bensiiniä huoltoasemalla suoraan generaattoriin. Käytä hyväksytyä säiliötä polttoaineen siirtämiseksi generaattoriin. ÄLÄ täytä polttoainesäiliötä sisätiloissa. ÄLÄ täytä polttoainesäiliötä moottorin käydessä tai ollessa kuuma. ÄLÄ täytä polttoainesäiliötä liikaa. ÄLÄ sytytä savukkeita tai tupakoi polttoainesäiliötä täytettäessä.

WARNING

Polttoaineen liian nopea kaataminen polttoainesuodattimen läpi voi johtaa polttoaineen takaisinvirtaukseen.

Polttoaineen lisääminen, jatkoa

NOTE

Moottorimme toimivat hyvin 10 % tai sen alle olevilla etanolisekoitepolttoaineilla. Sekoitettua polttoainetta käytettäessä on huomioitava joitain asioita:

- Etanoli-bensiiniseokset voivat imeä enemmän vettä kuin pelkkä bensiini.
- Nämä seokset voivat lopulta erottua ja jättää vettä tai vetistä lietettä säiliöön, polttoaineventtiiliin ja kaasuttimeen.
- Painovoimalla toimivissa polttoainesyötöissä tämä pilaantunut polttoaine voi imeytyä kaasuttimeen ja aiheuttaa vahinkoa moottorille ja/tai vaaratilanteita.
- On olemassa vain muutama polttoaineiden stabilointiaineiden toimittaja, joiden tuotteet on suunniteltu toimimaan etanolisekoitepolttoaineiden kanssa.
- Valmistajan takuu ei kata vaurioita tai vaaroja, jotka aiheutuvat väärän polttoaineen, väärin varastoidun polttoaineen ja/tai väärin annosteltujen stabilointiaineiden käytöstä.

Suosittelemme sammuttamaan polttoaineensyötön, ajamaan polttoaine tyhjiin ja tyhjentämään säiliön, jos laitetta ei käytetä yli 30 vuorokauten.

Maadoitus

Generaattorisi on kytkettävä oikein asianmukaiseen maadoitukseen sähköiskun estämiseksi.

WARNING

Generaattorin maadoittamatta jättäminen voi johtaa sähköiskuun.

Maadoitusliitin, joka on kytketty generaattorin runkoon, on valmiiksi virtapaneelissa. Etämaadoitusta varten tulee kytkeä pitkä raskas (vähintään 12 AWG) kuparijohdin generaattorin maadoitusliittimen ja maadoituksessa kulkevien kuparitankojen väliin. Suosittelemme, että otat yhteyttä valtuutettuun sähköasentajaan varmistaaksesi paikallisten sähkömääräysten noudattamisen.

Generaattorin sijoittaminen

Älä koskaan käytä generaattoria rakennuksen sisällä! (Katso kohta Turvavaroitukset). Joillakin alueilla generaattorit on rekisteröitävä paikallisella sähkölaitoksella. Rakennustyömailla käytettäviin generaattoreihin voidaan soveltaa paikallisia lisäsääntöjä. Sijoita tasaiselle alustalle. Generaattoreilla on oltava vähintään 1,5 m etäisyys kaikesta palavasta materiaalista. Lisäksi niillä on oltava vähintään 3 jalan (noin 3 cm:n) väli kaikilta sivuilta riittävän jäähtymisen ja huollon mahdollistamiseksi. Generaattoreita ei saa koskaan käynnistää tai käyttää paikoissa, jotka eivät mahdollista generaattorin ja/tai äänenvaimentimen riittävää jäähtymistä. Anna generaattoreiden jäähtyä ennen varastointia tai kuljetusta. Älä sijoita generaattoria aukkojen tai imuaukkojen läheisyyteen. Ota huomioon tuuli- ja ilmavirrat generaattoria sijoittaessasi.

Asianmukaisten turvatoimenpiteiden noudattamatta jättäminen voi mitätöidä valmistajan takuun.

WARNING

Älä käytä tai säilytä generaattoria sateessa, lumessa tai märässä.

Generaattorin tai sähkölaitteen käyttö märissä olosuhteissa, kuten sateessa tai lumessa, uimaltaan tai sprinklerijärjestelmän lähellä tai käsien ollessa märkä, voi johtaa sähköiskuun.

WARNING

Käytön aikana äänenvaimentimet ja syntyvät pakokaasut kuumenevat. Jos riittävää jäähtymis- ja ilmankiertotilaa ei ole saatavana tai jos generaattori on tukossa tai peitetty, lämpötilat voivat kuumentua erittäin voimakkaasti ja aiheuttaa tulipalon.

Maadoitus

Generaattorijärjestelmän maadoitus yhdistää rungon virtapaneelin maadoitusliittimiin.

- Generaattori (staattorin käämi) on eristetty rungosta ja vaihtovirtapistokkeen maadoitustapista.
- Sähkölaitteet, jotka vaativat maadoitetun pistokeliitännän, eivät toimi, jos pistorasian maadoitustappi ei ole toiminnassa, ellei nollajohtoa ole kytketty runkoon.

Langaton etäkäynnistys (valinnainen ominaisuus)

Langaton etäkäynnistys on mahdollista **80 metrin päässä** generaattorista. (Langaton signaali ei välttämättä kulje joidenkin kiinteiden esineiden läpi.)

Älä yritä säätää kaasuttimen rikastinta. Etä- ja sähköjärjestelmä sulkevat ja avaavat rikastimen automaattisesti.

1. Sijoita generaattori tasaiselle alustalle.
2. Sammuta kaikki generaattoriin kytketyt sähkökuormat. Älä koskaan käynnistä tai pysäytä generaattoria, joka on päällä.
3. Käännä polttoaineventtiili ON-asentoon.
4. Paina akkukytkin ON-asentoon.
5. Paina virta-avain ON-asentoon.
6. LANGATON ETÄKÄYNNISTYS: paina ja vapauta START-painike kämmenlaitteen kaukosäätimestä. ÄLÄ pidä painiketta painettuna, vaan paina painiketta vain kerran. Moottori yrittää käynnistyä kuusi kertaa.
7. Jos generaattori ei käynnisty, tarkista akun kunto ja kaapeliliitännät.

NOTE

Mukana toimitettu 12 V 7 AH -akku latautuu moottorin käydessä, mutta on myös suositeltavaa, että akku ladataan täyteen vähintään kerran kuukaudessa.

NOTE

Kun akkukytkin on ON-asennossa, kytkin syttyy, jos akku lähettää latausta. Jos kytkin ei syty, kun se on ON-asennossa, tarkista, että akkuliitännä on edelleen kunnossa.

Sähköinen (valinnainen) ja vetostartti

1. Sijoita generaattori tasaiselle alustalle.
2. Kytke irti kaikki sähkökuormat generaattorista. Älä koskaan käynnistä tai pysäytä generaattoria, joka on kytkettynä sähköverkkoon tai päällä.
3. Käännä polttoaineventtiili ON-asentoon.

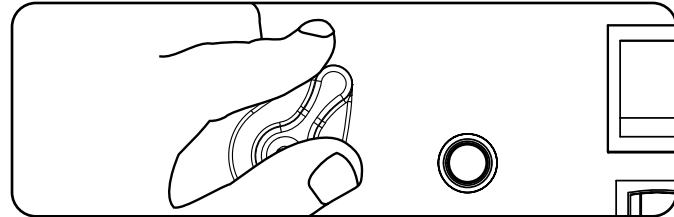

4. Käännä akkukytkin ON-asentoon.

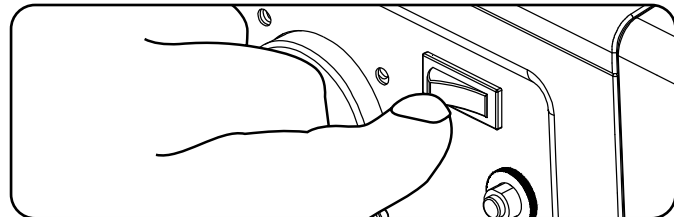

5. Työnnä rikastinvipu CHOKE-asentoon.

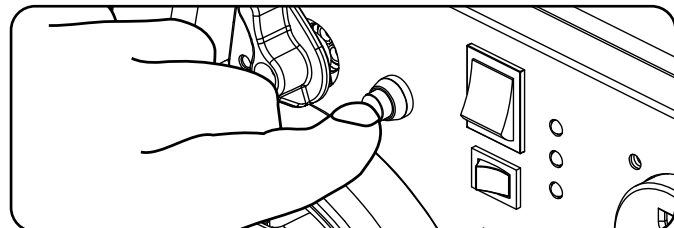

6. Käännä virta-avain ON-asentoon.



7. SÄHKÖSTARTTI: Pidä virta-avain painettuna START-asentoon. Vapauta moottorin alkaessa pyöriä. Jos moottori ei käynnisty viiden sekunnin kuluessa, vapauta kytkin ja odota vähintään kymmenen sekuntia ennen kuin yrität käynnistää moottorin uudelleen.
8. VETOSTARTTI: Vedä käynnistysnarusta hitaasti, kunnes tuntuu vastusta, ja vedä sitten narusta nopeasti.
9. Kun moottori lämpenee, paina rikastinpainike Run-asentoon.

NOTE

Pidä rikastinpainike Choke-asennossa vain yhden käynnistysvedon ajan. Paina ensimmäisen vedon jälkeen rikastinpainike Run-asentoon sisään enintään 3 vedon ajan. Liian paljon ryyppyä johtaa sytytystulpan kastumiseen/likaantumiseen tuloilman puuttumisen vuoksi. Tämän vuoksi moottori ei käynnisty.

Vetostartti - vaihtovirtamalli

1. Sijoita generaattori tasaiselle alustalle.
2. Kytke irti kaikki sähkökuormat generaattorista. Älä koskaan käynnistä tai pysäytä generaattoria, joka on kytkettynä sähköverkkoon tai päällä.
3. Käännä polttoainesäiliön korkin vipu ON-asentoon.

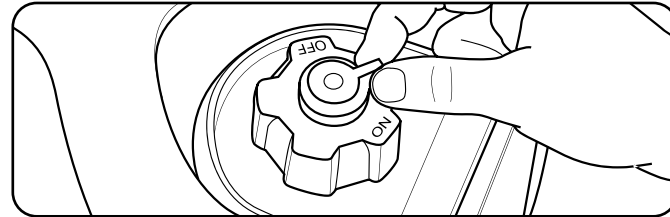

4. Käännä polttoaineventtiili ON-asentoon.

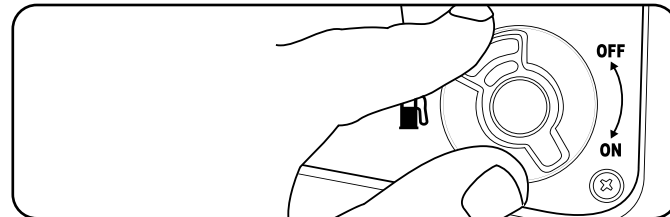

5. Vedä rikastinvipu ulos, kun käynnistät generaattorin.

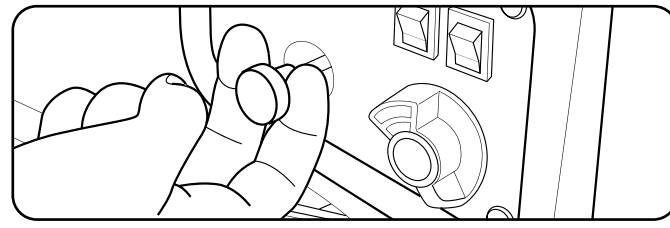

6. Käännä virta-avain ON-asentoon.

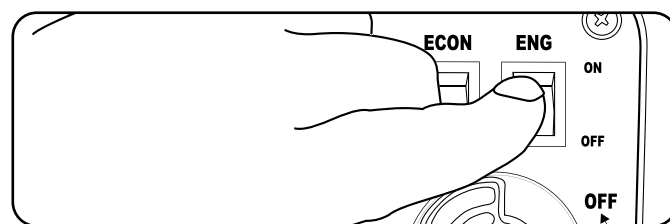

7. Vedä käynnistysnarusta hitaasti, kunnes tuntuu vastusta, ja vedä sitten narusta nopeasti.

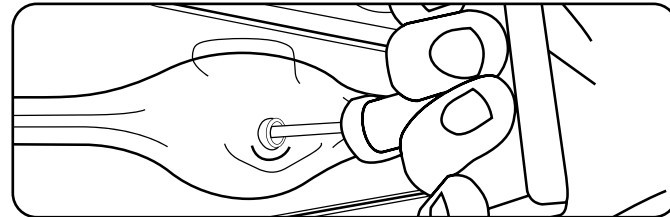

8. Kun moottori lämpenee, paina rikastinpainike Run-asentoon.

NOTE

Jos moottori käynnistyy, mutta ei jatka käymistä varmista, että generaattori on tasaisella pinnalla. Moottori on varustettu öljytason anturilla, joka estää moottoria käymästä, jos öljymäärä laskee kriittisen kynnyksen alapuolelle.

Manuaalisen rikastimen käynnistys

Jos akku on tyhjä tai se ei pysty tuottamaan tarpeeksi virtaa painikerikastimen käynnistämiseksi, itse rikastinta voidaan käyttää manuaalisesti moottorin käynnistämisen helpottamiseksi. Kun haluat rikastaa ja käynnistää taajuusmuuttajan manuaalisesti, toimi seuraavasti:

1. Löysää ruuveja ja irrota huoltokansi. (A)

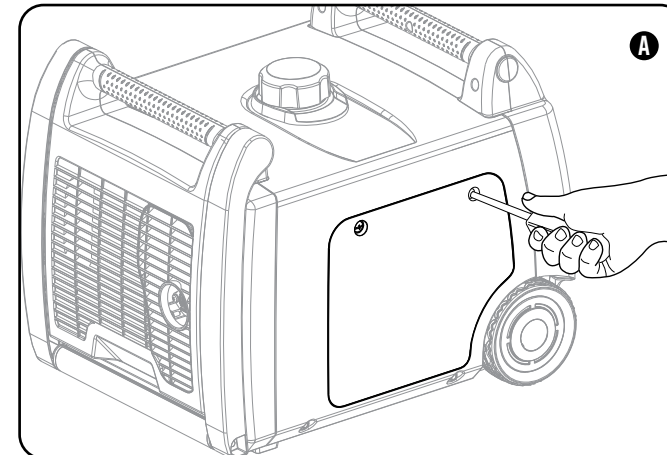

2. Paikanna keltainen manuaalinen rikastinvipu. (B)
3. Käännä rikastinvipu CHOKE-asentoon (oikea). (B)
4. Käännä polttoaineventtiili ON-asentoon.

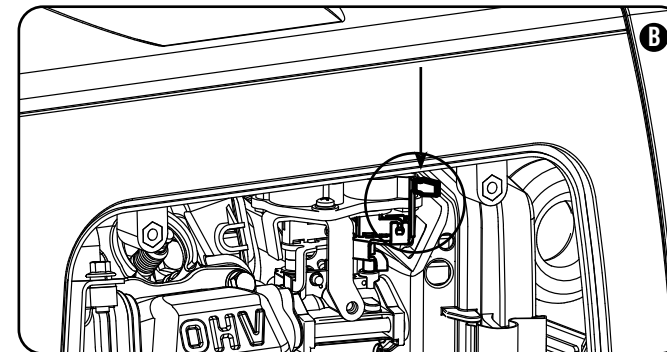
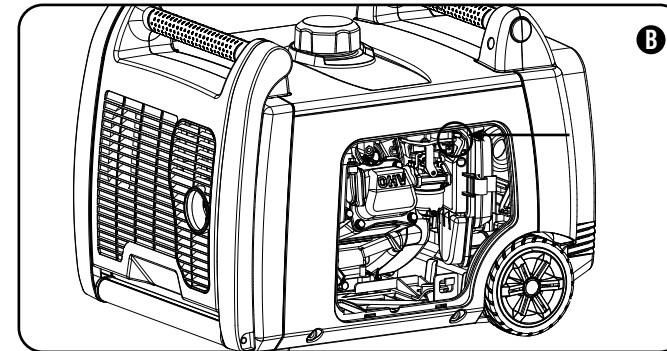

5. Käännä moottorin kytkin ON-asentoon.
6. Vedä narusta, kunnes tuntuu vastusta, ja vedä sitten nopeasti.
7. Kun moottori alkaa kääntyä, siirrä rikastinvipu asentoon RUN (vasen).

Manuaalisen rikastimen käynnistys, jatkoa

NOTE

Pidä rikastinvipu (oikeassa) Choke-asennossa vetämällä vain kerran. Siirrä ensimmäisen vedon jälkeen rikastinvipu Run-asentoon (vasen) sisään enintään 3 vedon ajan. Liian paljon ryyppyä johtaa sytytystulpan kastumiseen/likaantumiseen tuloilman puuttumisen vuoksi. Tämän vuoksi moottori ei käynnisty.

Säästökytkin

Economy Control -kytkin eli säästökytkin voidaan aktivoida polttoainekulutuksen ja melun minimoimiseksi, kun laitetta ei käytetä täydellä kuormalla. Kun säästökytkin on pois päältä, moottori käy jatkuvasti normaalilla kierrosluvulla.

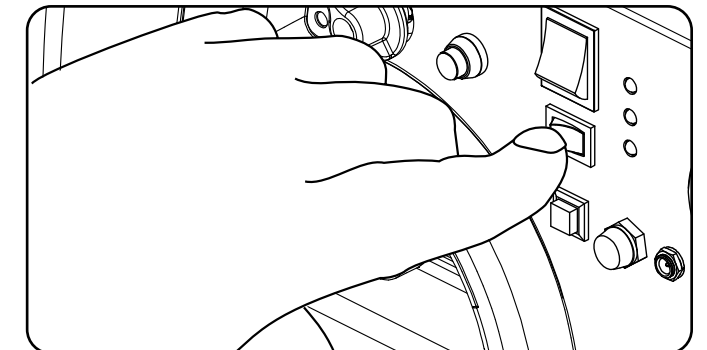

WARNING

Jos sähkökuormitus on korkea tai hetkellinen vaihtelu suurta, säästökytkimen tulee olla kytkettynä pois päältä.

Sähkökuormien kytkeminen

1. Anna moottorin vakautua ja lämmitä muutama minuutti käynnistyksen jälkeen.
2. Kytke pistoke ja kytke haluamasi 120/240 voltin yksivaiheinen vaihtovirta, 50 Hz.
 - ÄLÄ kytke 3-vaiheisia kuormia generaattoriin.
 - ÄLÄ kytke 60 Hz kuormia generaattoriin.
 - ÄLÄ ylikuormita generaattoria.

NOTE

Generaattorin kytkeminen sähköyhtiösi linjoihin tai muuhun virtalähteeseen saattaa olla lain vastaista. Lisäksi tämä toimenpide, jos se tehdään väärin, voi vahingoittaa generaattoriasi ja laitteitasi ja aiheuttaa vakavia vammoja tai jopa kuoleman sinulle tai työntekijälle, tai hänelle, joka työskentelee läheisillä voimalinjoilla. Jos aiot käyttää kannettavaa sähkögeneraattoria seisokin aikana, ilmoita siitä välittömästi sähköyhtiöllesi ja muista kytkeä laitteet suoraan generaattoriin. Älä kytke generaattoria kotisi pistorasiaan. Se voi muodostaa yhteyden sähköyhtiön sähkölinjoihin. Olet vastuussa siitä, että generaattorisi sähkö ei johdu takaisin sähköverkkoihin.

Jos generaattori kytketään rakennuksen sähköjärjestelmään, ota yhteys paikalliseen sähköyhtiöön tai valtuutettuun sähköasentajaan. Liitäntöjen on eristettävä generaattorin virta sähköverkosta ja niiden on noudatettava kaikkia sovellettavia lakeja ja määräyksiä.

12V DC pistorasia

12 V DC-pistorasiaa voidaan käyttää mukana toimitetun latauskaapelin ja USB-laturin sekä muiden kaupallisesti saatavien 12 V DC: n autopistokkeiden kanssa. DC-lähtö on sääntelemätön ja voi vahingoittaa joitain tuotteita. Varmista, että lisälaitteiden tulojännitealue on vähintään 12–24 V DC. Kun käytät tasavirtapistorasiaa, käännä säästökytkin OFF-asentoon.

WARNING

Älä käytä laitetta, jos se on kytketty 12 V:n tasavirtapistorasiaan.

Pitkäaikainen altistuminen moottorin pakokaasuille voi aiheuttaa vakavan vamman tai kuoleman.

WARNING

Älä lataa laitetta laturilla pakokaasun puolelta. Pakokaasujen aiheuttama voimakas lämpö voi vahingoittaa laitetta ja aiheuttaa mahdollisen tulipalon.

Moottorin pysäyttäminen

1. Sammuta ja irrota kaikki sähkökuormat. Älä koskaan käynnistä tai pysäytä generaattoria, joka on kytkettynä sähköverkkoon tai päällä.
2. Anna generaattorin käydä ilman kuormaa useita minutteja moottorin ja generaattorin sisäisten lämpötilojen tasaamiseksi.
3. Käännä polttoaineventtiili OFF-asentoon.
4. Anna moottorin käydä, kunnes polttoaineen puute on pysäyttänyt moottorin. Tämä kestää yleensä muutaman minuutin.
5. Käännä virta-avain OFF-asentoon.
6. Käännä mahdollinen akkukytkin OFF-asentoon.

Tärkeää: Varmista aina, että polttoaineventtiili ja virta-avain sekä akkukytkin ovat OFF-asennossa, kun moottoria ei käytetä.

NOTE

Jos moottoria ei käytetä vähintään kahteen (2) viikkoon, katso kohdasta Varastointi lisätietoja moottorin ja polttoaineen asianmukaisesta varastoinnista.

NOTE

Jos generaattorissa on akku, käännä akkukytkin aina OFF-asentoon, kun yksikköä ei käytetä. Tämä estää akkua tyhjentymästä. Noudata generaattorin ja akun huolto- ja varastointiohjeita, kun laitetta ei käytetä vähintään kahteen viikkoon.

Älä ylikuormita generaattoria

Kapasiteetti

Noudata näitä yksinkertaisia ohjeita laskeaksesi käyttötarkoituksesi kannalta tarpeellinen käyttö- ja käynnistysteho.

1. Valitse sähkölaitteet, joita aiot käyttää samanaikaisesti.
2. Näiden kohteiden käytönaikainen wattien kokonaismäärä. Tämä on se määrä tehoa, joka tarvitaan niiden pitämiseen käynnissä.
3. Tunnista kaikkien vaiheessa 1 yksilöityjen laitteiden suurin lähtöteho. Lisää tämä numero vaiheessa 2 laskettuun numeroon. Ylijännite on ylimääräinen virranpurkaus, jota tarvitaan joidenkin sähkökäyttöisten laitteiden käynnistämiseen. Kohdassa "Virranhallinta" lueteltujen vaiheiden noudattaminen takaa, että vain yksi laite käynnistyy kerrallaan.

Virranhallinta

Käytä seuraavaa kaavaa muuntaaksesi jännite ja ampeerit wateiksi:

$$\text{Voltti} \times \text{ampeeri} = \text{watti}$$

Voit pidentää generaattorisi ja siihen liitettyjen laitteiden käyttöikää lisäämällä sähkökuormaa seuraavia ohjeita noudattaen:

1. Käynnistä generaattori ilman sähkökuormaa.
2. Anna moottorin käydä useita minutteja tasaantumista varten.
3. Kytke virta ja käynnistä ensimmäinen laite. On parasta kiinnittää ensin laite, jolla on suurin kuorma.
4. Anna moottorin tasaantua.
5. Kytke virta ja käynnistä seuraava laite.
6. Anna moottorin tasaantua.

NOTE

Älä koskaan ylitä määritettyä kapasiteettia lisääessä kuormia generaattoriin.

Ylikuormitusuoja

Ylikuormituksen merkkivalo syttyy, kun nimelliskuorma ylitetään. Kun maksimikuorma saavutetaan, LED-valo vilkkuu ja katkaisee virran pistokkeisiin. Virran palauttamiseksi sammuta moottori ja odota, kunnes valo sammuu. Käynnistä sitten generaattori uudelleen.

Käyttö korkealla

Huomaa, että moottorin teho voi laskea ja pakokaasupäästöt kasvaa käytettäessä laitetta korkealla. Muita korkean ongelmia voivat olla kovat käynnistykset, lisääntynyt polttoaineenkulutus ja sytytystulppien likaantuminen. Tämä on luonnollista, eikä asiaa voida muuttaa säätämällä moottoria.

WARNING

Käyttö vaihtoehdoisella pääruiskulla suositellun minimikorkeuden alapuolella olevissa korkeuksissa voi vahingoittaa moottoria. Alemmissa korkeuksissa toimimiseksi on käytettävä vakiopääruiskua. Moottorin käyttäminen väärällä moottorin kokoonpanolla tietyllä korkeudella voi lisätä sen päästöjä ja vähentää polttoainetehokkuutta ja suorituskykyä.

Omistaja/käyttäjä on vastuussa kaikista määräaikaishuolloista.

⚠️ WARNING

Älä koskaan käytä vaurioitunutta tai viallista generaattoria.

⚠️ WARNING

Tehdasasetusten muuttaminen mitätöi takuun.

⚠️ WARNING

Väärä huolto mitätöi takuun.

NOTE

Päästöjenrajoituslaitteiden ja -järjestelmien huoltoa, vaihtoa tai korjausta voi suorittaa kuka tahansa korjaamo tai luvan saanut henkilö.

Suorita kaikki määräaikaishuollot oikeaan aikaan. Korjaa kaikki ongelmat ennen generaattorin käyttöä.

Moottorin huolto

Tahattoman käynnistymisen estämiseksi pitää sytytystulpan johdin irrottaa ja maadoittaa ennen minkään huollon suorittamista.

Öljy

Vaihda öljy moottorin ollessa lämmin. Katso öljytiedoista sopiva öljyalaatu käyttöympäristöllesi.

1. Irrota öljytäyttökorkki/mittatikku.
2. Liu'uta jousipuristin pihdeillä öljyn tyhjennysletkun alapuolelle ja vedä letku irti pistokekiinnikkeestä.
3. Osoita letku tyhjennysastiaan ja anna öljyn valua kokonaan pois. **Huom:** Letkun pää on oltava alempana kuin moottorin jalusta, jotta öljy pääsee valumaan pois.
4. Vaihda öljyn tyhjennysletku tulpan kiinnikkeeseen ja liu'uta jousipuristin takaisin paikalleen.
5. Lisää öljyä ja vaihda öljykorkki/mittatikku. **ÄLÄ TÄYTÄ LIIKAA.**
6. Hävitä käytetty öljy hyväksytyssä jätehuoltolaitoksessa.

Öljy, jatkoa

NOTE

Kun öljyä on lisätty, silmämääräisessä tarkastuksessa tulee näkyä öljyä noin 1-2 kierteen mitalta täyttöaukosta. Jos käytät mittatikkuja öljytason tarkistamiseen, ÄLÄ ruuvaa mittatikkuja tarkistuksen aikana.

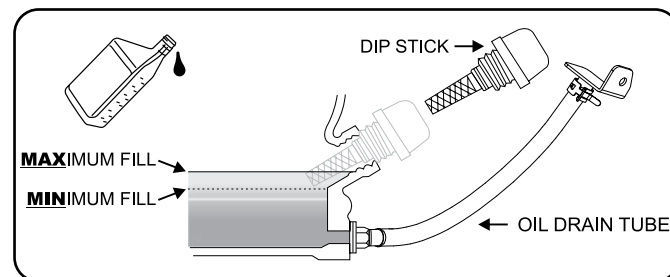

Sytytystulpat

1. Irrota sytytystulpan johto.
2. Poista sytytystulppa sytytystulpan irrotustyökälulla (ei mukana).
3. Tarkasta tulpan elektrodi. Sen on oltava puhdas eikä se saa olla kulunut syttymiseen tarvittavan kipinän tuottamiseksi.
4. Katso sytytystulpan suosituksista lisätietoja tulpan vaihtamisesta.
5. Kierrä tulppa huolellisesti kiinni.
6. Asenna tulppa tukevasti sytytystulpan pistokkeeseen (ei sisälly toimitukseen).
7. Kiinnitä sytytystulpan johto pistokkeeseen.

Akun lataaminen

Akulla varustetun generaattorin kohdalla sähkökäynnistyksessä on noudatettava akkujen asianmukaista huolto- ja varastointiohjeita. Automaattista akkulaturia (ei sisälly toimitukseen), jossa on automaattinen latausominaisuus, tulisi käyttää akun lataamiseen. Suurin latausnopeus ei saa ylittää 1,5 ampeeria. Noudata akkulaturin mukana toimitettuja ohjeita. Akku on ladattava täyteen vähintään kerran kuukaudessa.

NOTE

Kelluva laturi ylläpitää akun tilaa pitkiä varastointiaikoja.

Akun irrottaminen

1. Poista akkupaneelin suoja.
2. Poista suojakotelo akun mustasta miinusjohdosta.
3. Irrota musta / miinusjohto akun mustasta / miinusnavasta ja säilytä kantaruuvi ja mutteri.
4. Toista vaiheet 1-2 punaisen/plusjohdon kohdalla.
5. Säilytä akkua viileässä, kuivassa paikassa.

Etäohjaimen akku

NOTE

- Osta aina oikean kokoinen ja oikean luokan akku, joka sopii parhaiten aiottuun käyttöön.
- Puhdista akun ja laitteen kontaktit ennen akun asentamista.
- Poista akut laitteista, joita ei käytetä pitkään aikaan.
- Irrota akut, jos ne ovat tyhjä tai jos tuotetta ei ole tarkoitus käyttää pitkään aikaan.

Generaattorin huolto

Varmista, että generaattori pysyy puhtaana ja että sitä varastoidaan oikein. Käytä laitetta vain tasaisella alustalla puhtaassa ja kuivassa käyttöympäristössä. ÄLÄ altista laitetta ääriolosuhteille, liialliselle pölylle, lialle, kosteudelle tai syövyttävälle höyryille.

⚠️ CAUTION

ÄLÄ käytä puutarhaletkua generaattorin puhdistamiseen.

Vesi voi päästä generaattoriin jäähdytysaukkojen kautta ja vaurioittaa generaattorin käämejä.

Generaattorin huolto, jatkoa

Puhdista generaattorin ulkopinnat kostealla liinalla. Poista liika ja öljy pehmeällä harjalla. Puhdista liika ja roskat generaattorista kompressorilla (25 PSI). Tarkasta kaikki tuuletusaukot ja jäähdytysaukot varmistaaksesi, että ne ovat puhtaat ja esteettömät.

Varastointi

Generaattori on käynnistettävä vähintään kerran 14 päivässä ja annettava käydä vähintään 20 minuutin ajan. Noudata näitä ohjeita pidempään varastoitaessa.

Generaattorin varastointi

1. Lisää oikeaa polttoainetta säiliöön.
2. Varmista, että kaikki laitteet on irrotettu generaattorista.
3. Käytä generaattoria muutama minuutti, jotta käsitelty polttoaine ehtii kierrä polttoainejärjestelmän ja kaasuttimen läpi.
4. Käännä polttoaineventtiili OFF-asentoon.
5. Anna generaattorin käydä, kunnes polttoaineen puute on pysäyttänyt moottorin. Tämä kestää yleensä muutaman minuutin.
6. Generaattorin täytyy jäähtyä täysin ennen puhdistamista ja varastointia.
7. Irrota sytytystulpan korkki ja vedä sitten narun kahvaa 3 kertaa tyhjentääksesi bensiinin kaasuttimen suuttimista.
8. Vaihda moottoriöljy.
9. Irrota sytytystulppa ja kaada noin ruokalusikallinen öljyä sylinteriin. Kierrä moottoria hitaasti öljyn jakamiseksi tasaisesti ja sylinterin voitelemiseksi.
10. Kiinnitä sytytystulppa takaisin.
11. Säilytä laitetta puhtaassa, kuivassa paikassa, joka ei ole suorassa auringonvalossa.

⚠️ DANGER

Generaattorin pakokaasu sisältää hajutonta ja väritöntä hiilimonoksidikaasua.

Seuraavia varoitusmerkkejä on noudatettava, jotta vältetään etäkäynnistysgeneraattorin vahingossa tapahtuva käynnistyminen varastoinnin aikana:

- Kun varastoit generaattoria lyhyemmän ajan varmista, että virta-avain, polttoaineventtiili ja akkukytin ovat OFF-asennossa.
- Kun varastoit generaattoria pidemmän ajan varmista, että virta-avain, polttoaineventtiili ja akkukytin ovat OFF-asennossa ja että akkukaapelit on irrotettu akusta.

Ongelma	Syy	Ratkaisu
Generaattori ei käynnisty	Ei polttoainetta	Lisää polttoainetta
	Viallinen sytytystulppa	Vaihda sytytystulppa
	Laitetta on ladattu käynnistyksen aikana	Poista laitteen kuormitus
Generaattori ei käynnisty. Generaattori käynnistyy, mutta käy karkeasti.	Öljyn määrä alhainen	Täytä kampikammio oikeaan tasoon Sijoita generaattori tasaiselle alustalle
	Rikastin on väärässä asennossa	Säädä rikastinta
	Sytytystulpan johdin löysällä	Kiinnitä johdin sytytystulppaan
Generaattori ei käynnisty etänä	Etäohjaimen akku on tyhjä	Vaihda etäohjaimen akku
	Generaattorin akku on tyhjä	Lataa generaattorin akku
	Akkukytkin on OFF-asennossa	Käännä akkukytkin ON-asentoon.
Generaattori ei käynnisty sähköisesti	Generaattorin akku on tyhjä	Lataa generaattorin akku
	Akkukytkin on OFF-asennossa	Käännä akkukytkin ON-asentoon.
Generaattori sammuu kesken käytön	Polttoaine lopussa	Täytä polttoainesäiliö
	Öljyn määrä alhainen	Täytä kampikammio oikeaan tasoon. Sijoita generaattori tasaiselle alustalle
Generaattori ei pysty toimittamaan tarpeeksi virtaa tai ylikuumenee	Generaattori on ylikuormittunut	Tarkista kuorma ja säädä. Lue "Virranhallinta"
	Ilmankierto ei riitä	Tarkista ilmankierron esteet. Siirrä hyvin tuuletettuun tilaan
Ei vaihtovirtasyöttöä	Kaapeli on väärin kytketty	Tarkista kaikki liitännät
	Liitetty laite on viallinen	Vaihda viallinen laite
	Vikavirtasuoja on avoinna	Kuittaa vikavirtasuoja
	Johdotus löysällä	Tarkista ja kiristä johtoliitokset
	Muu	Ota yhteys tukeen
Toistuva vikavirtasuojan laukeaminen	Ylikuorma	Tarkista kuorma ja säädä. Lue "Virranhallinta"
	Vialliset johdot tai laite	Tarkista vaurioiden, paljaiden tai kuluneiden johtojen varalta. Vaihda viallinen laite

Langaton (etä)ohjain

Tämä generaattori on varustettu langattomalla kaukosäätimellä käynnistystä ja pysäyttämistä varten. Järjestelmä koostuu neljästä (4) pääkomponentista:

- Vastaanottomoduli (RCM)
- Langaton (etä)ohjain
- Akkukytkin (painike)
- Virtakytkin (painike)

Sekä virta- että akkukytkin on kytkettävä päälle, jotta kaukosäätimen toiminnot toimivat. Käynnistä generaattori painamalla kerran Start-painiketta. Moottori yrittää käynnistyä kuusi kertaa. RCM kytkee automaattirikastimen päälle. Jos generaattori ei käynnisty, ota yhteys paikalliseen jälleenmyyjään. Pysäytä generaattori painamalla kerran Stop-painiketta.

Etäohjaimen tehotoiminto

Jos virtakytkin (painike) jätetään päälle, akku voi tyhjentyä kokonaan. Akun tyhjenemisen estämiseksi käännä sekä virta- että akkukytkin OFF-asentoon.

Virtapaneelin kuormituksen hallinta

Käynnistäessäsi generaattoria kaukosäätimellä huomioi 15 sekunnin viive ennen kuin virtapaneeli on toiminnassa. Kun käytät kaukosäädintä generaattorin pysäyttämiseen, virtapaneeli sammuu heti, ja moottori seuraa 5 sekuntia myöhemmin. On/off -jänniteviive käynnistyksen ja sammutuksen yhteydessä tapahtuu vain kaukosäädintä käytettäessä. Käytettäessä joko sähkökäynnistyspainiketta tai vetokäynnistystä käyttäjän on varmistettava, että kaikki sähkökuormat (laitteet) sammutetaan käynnistyksen ajaksi. Muutoin generaattori tai siihen liittyvät laitteet voivat vaurioitua.

Langaton asetuspainike

Langaton asetuspainike on ominaisuus, jonka avulla käyttäjä voi synkronoida kaukosäätimet generaattoriin. Voit asettaa kaksi kaukosäädintä tai nollata kaukosäätimen generaattorilla. Voit nollata kaukosäätimen tai synkronoida kaksi kaukosäädintä seuraavasti:

1. Käännä virta-avain ON-asentoon.
2. Käännä akkukytin ON-asentoon.
3. Paina ja pidä langatonta asetuspainiketta punaisen valon vieressä (etupaneelissa) noin kolmen sekunnin ajan; punainen valo syttyy.
4. Paina kaukosäätimen STOP-painiketta ja vapautase. Punainen valo vilkkuu kerran etäohjelman poistamiseksi.
5. Paina ja vapauta START-painike. Punainen valo vilkkuu kerran etäohjelmointia varten.
6. Pidä ohjelmointipainiketta painettuna noin kolme sekuntia, kunnes punainen valo sammuu.
7. Testaa Start & Stop-ominaisuudet

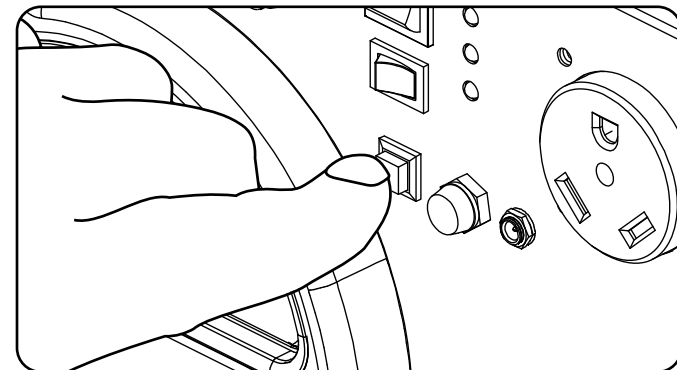

NOTE

Vain kaksi kaukosäädintä voi olla yhden generaattorin käytössä kerrallaan.

NOTE

Kaukosäätimen akun vaihtaminen ei välttämättä edellytä, että käyttäjä nollaa kaukosäätimen.

Rinnakkaiskäyttö

Kahta (2) Champion-mallia 100261 voidaan käyttää samanaikaisesti kokonaistuoton lisäämiseksi. Rinnakkaiskäyttöä varten tarvitaan Champion-rinnakkaisarja (lisävaruste). Saat lisätietoa asiakaspalvelusta 1-877-338-0999 tai osoitteesta www.championpowerequipment.com.

Yksityiskohtaiset ohjeet kytkettyjen generaattoreiden rinnakkaisasennuksesta ovat sarjan omistajan käsikirjassa ja käyttöohjeissa.

SPECIFICATIONS	71001i-EU/SC	72301i-EU/SC
Gasoline Starting Watts	1000W	2300W
Gasoline Running Watts	900W	1900W
Gasoline Starting Amps at 120V	4.55A	10.45A
Gasoline Running Amps at 120V	4.09A	8.64A
Volts	220	220
Frequency	50Hz	50Hz
Outlets	220V 16A Euro 2Pin	220V 16A Euro 2Pin
GFCI Outlets	No	No
Covered Outlets	Yes	Yes
Gasoline Run Time at 1/4 Load	9.5 h.	9.5 h.
Noise Level	53.0 dBA	53.0 dBA
Inverter	Yes	Yes
Parallel Capability	Yes	Yes
DC Operation	No	Yes
Voltmeter	No	No
Automatic Voltage Regulation	No	No
Battery	No	No
Start Type	Recoil	Recoil
Engine Brand	Champion	Champion
Engine Size	50cc	98cc
Engine Type	4-stroke	4-stroke
Engine Speed	Variable	Variable
Fuel Type	Gasoline	Gasoline
Fuel Gauge	No	No
Gasoline Capacity	2.8L	3.8L
Gasoline Tank Material	Steel	Steel
Engine Oil Type	10W-30	10W-30
Engine Oil Capacity	0.32L	0.4 L
Low Oil Shut-Off	Yes	Yes
Wheels	No	No
CE Certified	Yes	Yes

SPECIFICATIONS	73001i-EU/SC
Gasoline Starting Watts	3500W
Gasoline Running Watts	3200W
Gasoline Starting Amps at 120V	15.91A
Gasoline Running Amps at 120V	14.55A
Volts	220
Frequency	50Hz
Outlets	220V 16A Euro 2Pin
GFCI Outlets	No
Covered Outlets	Yes
Gasoline Run Time at 1/4 Load	8.0 h.
Noise Level	58.0 dBA
Inverter	Yes
Parallel Capability	Yes
DC Operation	Yes
Voltmeter	No
Automatic Voltage Regulation	No
Battery	No
Start Type	Recoil
Engine Brand	Champion
Engine Size	192cc
Engine Type	4-stroke
Engine Speed	Variable
Fuel Type	Gasoline
Fuel Gauge	No
Gasoline Capacity	6 L
Gasoline Tank Material	Steel
Engine Oil Type	10W-30
Engine Oil Capacity	0.6 L
Low Oil Shut-Off	Yes
Wheels	Yes
Wheel Type	Solid
Wheel Diameter	5.5 in.
CE Certified	Yes

SPECIFICATIONS	73001i-P-EU/SC
Gasoline Starting Watts	3500W
Gasoline Running Watts	3200W
Gasoline Starting Amps at 120V	15.91A
Gasoline Running Amps at 120V	14.55A
Volts	220
Frequency	50Hz
Outlets	220V 16A Euro 2Pin
GFCI Outlets	No
Covered Outlets	Yes
Gasoline Run Time at 1/4 Load	8.0 h.
Noise Level	58.0 dBA
Inverter	Yes
Parallel Capability	Yes
DC Operation	Yes
Voltmeter	No
Automatic Voltage Regulation	No
Battery	Yes
Start Type	Recoil/Electric Start/Wireless Remote
Engine Brand	Champion
Engine Size	192cc
Engine Type	4-stroke
Engine Speed	Variable
Fuel Type	Gasoline
Fuel Gauge	No
Gasoline Capacity	6 L
Gasoline Tank Material	Steel
Engine Oil Type	10W-30
Engine Oil Capacity	0.6 L
Low Oil Shut-Off	Yes
Wheels	Yes
Wheel Type	Solid
Wheel Diameter	5.5 in.
CE Certified	Yes

EN

71001I (EU/SC) PARTS DIAGRAM

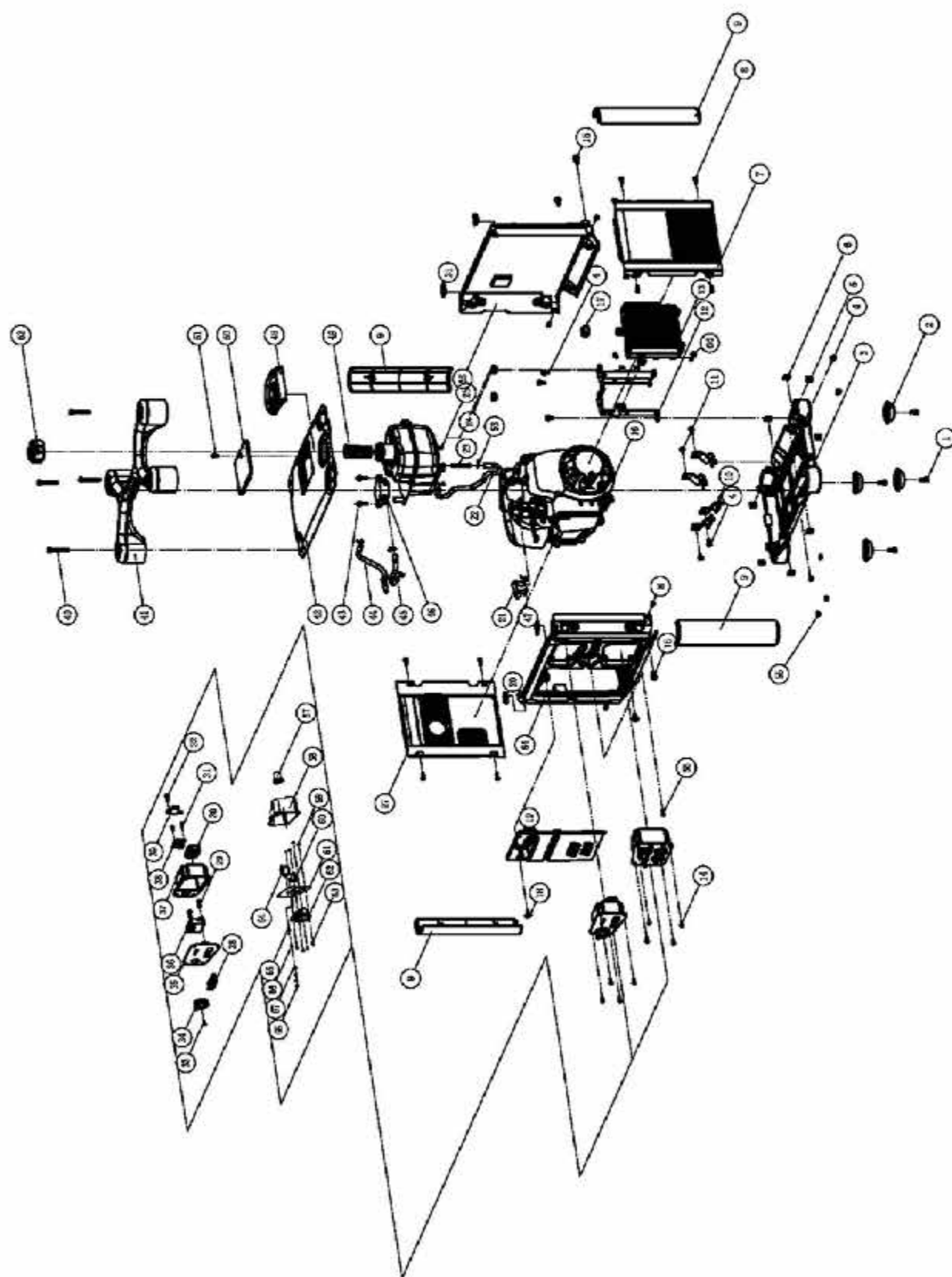

71001I (EU/SC) PARTS LIST

No	Alias	Description	Qty.	No.	Alias	Description	Qty.
1	1.5789.0615	Flange Bolt M6x15	4	35	82.211100.00	Operate Panel Component	1
2	82.200604.00	Mount Rubber, Base Setting	4	36	82.210016.00	Speed Limiter	1
3	82.200601.00	Base Setting	1	37	82.211001.00	Control Box, Operate Panel	1
4	1.5789.0612	Flange Bolt M6x12	7	38	82.070400.00	Fuel Cock Component	1
5	2.02.010	Nut M5	4	39	82.126100.00	Tci Unit	1
6	2.02.014	Nut M6	4	40	1.5789.0650	Bolt M6x50	4
7	82.200300.00.48	Cover Component, Right, Yellow	1	41	82.200700.00	Gripe Component	1
8	1.818.0514	Screw M5x14	12	42	82.200501.00.48	Cover, Top, Yellow	1
9	82.200800.00.78	Art Cover, Silver Gray	4	43	1.5789.0620	Flange Bolt M6x20	3
10	81.200605.00	Mount Rubber, Engine	4	44	82.070900.00	Diaphragm Tube Component	1
11	1.5789.0608	Flange Bolt M6x8	2	45	82.070011.10	Pipe, Fuel	1
12	82.070009.00	Bracket, Fuel Tank	1	46	82.073000.00	Fuel Pump Assembly	1
13	82.221000.00	Controller Assembly	1	47	2.06.005	Clip (Ø9xØ1)	3
14	1.9074.4.0414	Screw&Washer Assembly M4x14	8	48	81.070300.00	Fuel Filter	1
15	08.006001.00	Bolt M6	4	49	82.200502.00	Setting, Spill Prevention	1
16	71001i-EU Engine	Engine	1	50	82.200505.00	Maintenance Cover	1
17	81.220002.00	Mount Rubber, Controller	1	51	2.08.067	Screw M5x12	1
18	2.08.055	Bolt M6x14	1	52	81.070100.00	Fuel Tank Cap Component	1
19	82.200105.00	Maintenance Cover	1	53	2.06.010	Clip	4
20	2.02.015	Nut M6	4	54	82.200100.00.48	Front Cover Assembly, Yellow	1
21	82.070011.20	Pipe, Fuel	1	55	1.6177.1.06	Nut M6	4
22	82.070011.30	Pipe, Fuel	1	56	1.823.0414	Screw M4x14	1
23	111.070300.01	Oil Screen, Fuel Pipe	1	57	122.210003.01	Plug	1
24	2.12.009	Buffer	2	58	82.212001.00	Control Box, Output Panel	1
25	82.071000.01	Fuel Tank Assembly	1	59	1.6177.1.04.3	Nut M4	4
26	82.200400.00.48	Supporter, Back Cover, Yellow	1	60	5.1110.000	Receptacle (DC.12V)	1
27	82.200200.00.48	Cover Component Left, Yellow	1	61	82.01.4.2	Output Panel	1
28	5.1010.001	Switch, Flameout	2	62	5.1120.013	Receptacle	1
29	1.818.0514	Bolt M5x14	2	63	1.819.0414.2	Bolt And Washer Assembly M4x14	4
30	82.210003.00	Jacket, Control Box	1	64	5.1200.308	DC.8A Breaker	1
31	1.845.2913	Self-Tapping Screw 2.9x13	2	65	1.5783.0514.3	Bolt M5x14	1
32	1.845.3513	Self-Tapping Screw 3.5x13	1	66	1.862.05	Lock Washer Ø5	1
33	1.818.0410	Screw M4x10	1	67	1.97.1.05.3	Washer Ø5	2
34	24.070001.00	Fuel Knob	1	68	1.6170.05.3	Nut M5	2

The part numbers above are used for both UK and EU versions of the generator.

Additional UK parts:

PART	DESCRIPTION
82.221000.00	240v 50hz Control unit
5.1120.013	240v 13amp Receptacle

Additional EU parts:

PART	DESCRIPTION
82.221000.01	220v 50hz Control unit

EN

71001I (EU/SC) PARTS DIAGRAM

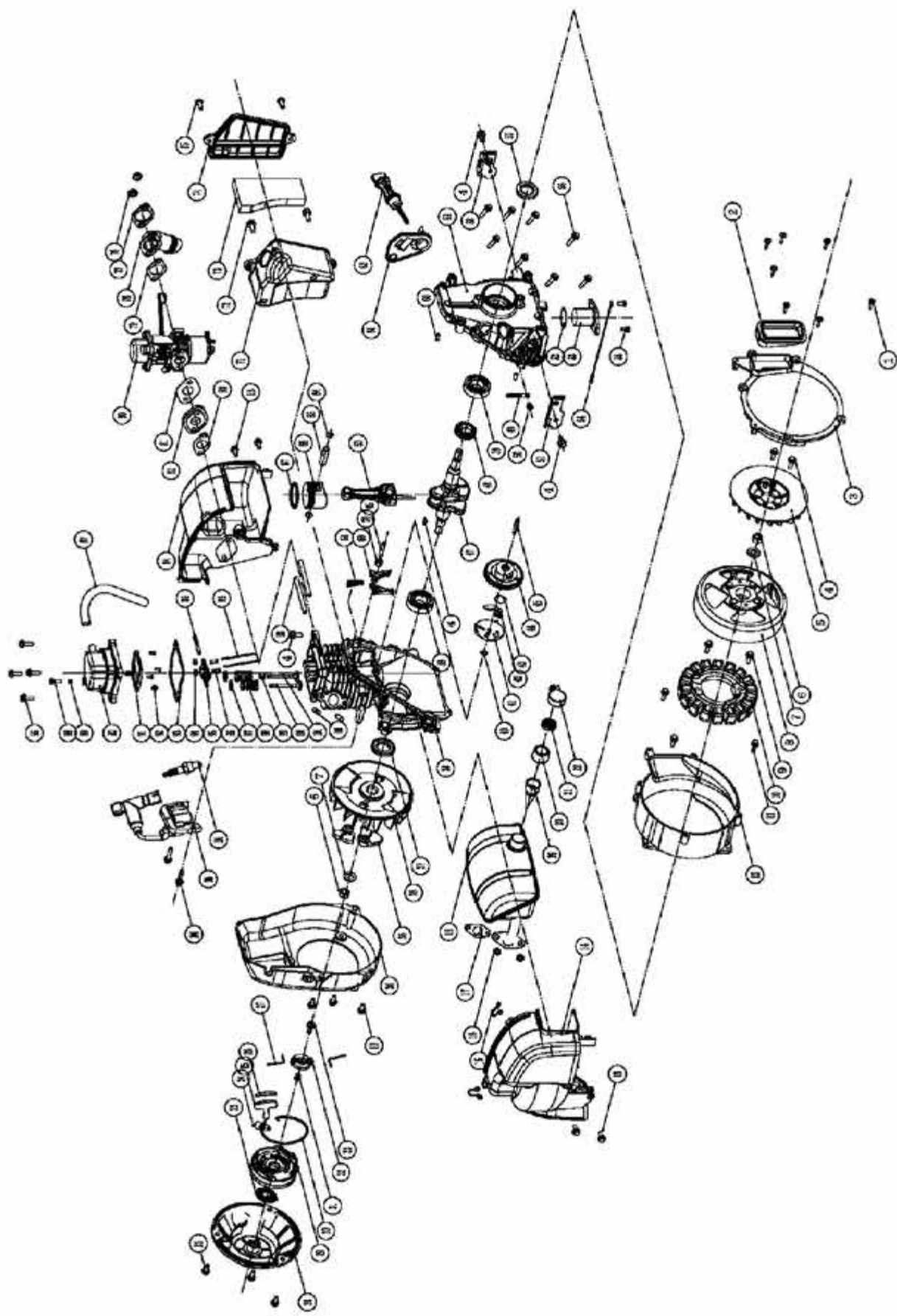

71001I (EU/SC) PARTS LIST

No.	Alias	Description	Qty.
1	1.845.4816	Tapping Screw ST4.8x16	7
2	82.190006.00	Rubber Sleeve 1, End Cover	1
3	82.190003.00	Generator End Cover	1
4	1.5789.0612	Flange Bolt M6x12	5
5	82.190001.00	Fan, Engine	1
6	1.6170.10	Nut M10	2
7	1.97.1.10	Washer Ø10	2
8	82.191200.00	Rotor Component	1
9	1.9074.14.0625	Screw&Washer Assembly M6x25	2
10	82.191100.02	Stator Component	1
11	1.5789.0516	Flange Bolt M5x16	3
12	82.190002.00	End Cover	1
13	1.5789.0512	Flange Bolt M5x12	10
14	82.081300.00	Muffler Protector Assembly (Right)	1
15	82.080008.00	Spring	2
16	1.6175.06	Nut M6	2
17	81.100001.00	Gasket, Exhaust Pipe	1
18	82.101100.00	Muffler Assembly	1
19	82.101300.00	Spark Arrester	1
20	81.101501.00	Cap, Spark Arrester	1
21	81.101502.00	Metal Filter, Exhaust	1
22	2.06.012	Clamp (Ø25xb10)	1
23	82.061006.00	Spring, Recoil Starter	1
24	82.061200.00	Guide, Rope Handle	1
25	82.061005.00	Grip, Starter	1
26	82.061012.00	Cover, Grip	1
27	82.061002.00	Starter Ratchet, Steel	2
28	82.061100.00	Cover, Recoil Starter	1
29	82.061001.00	Reel, Recoil Starter	1
30	2.10.007	Rope Ø3.5x1400	1
31	82.061009.00	Spring, Ratchet Guide	1
32	82.061007.00	Ratchet Guide	1
33	82.061008.00	Screw, Ratchet Guide	1
34	82.080100.00	Fan Cover Component	1
35	82.120004.00	Build Up, Flywheel	2
36	82.120100.00	Flywheel Component	1
37	2.11.020	Oil Seal (Ø20xØ38x5)	1
38	82.030100.00	Crankcase	1
39	1.276.6004	Bearing	2
40	2.03.020.1	Washer Ø6.2 x Ø15 x 0.5, Black	1
41	82.040106.00	Cover,Cam	1
42	82.040104.00	Flyweight	1
43	82.040103.00	Spring Decompress	1
44	82.040107.00	Cam	1
45	82.040101.00	Cam Shaft	2
46	2.14.013	Woodruff Key (3x5x13)	1
47	82.050101.00	Crankshaft	1
48	82.050102.00	Gear, Drive	1
49	2.05.050	Clip, Wire	1
50	1.9074.3.0510	Screw&Spr. Washer Assembly M5x10	1
51	82.030036.10	Board	1
52	2.07.011	O-Ring Ø26.5xØ2.65	1
53	82.127000.00	Oil Lever Switch	1

No.	Alias	Description	Qty.
54	82.120300.00	Wire, Flameout	1
55	1.9074.15.0616	Screw&Washer Assembly M6x16	2
56	1.5789.0520	Flange Bolt M5x20	12
57	2.11.019	Oil Seal (Ø20xØ35x5)	1
58	82.030036.20	Board	1
59	82.030007.00	Cover, Crankcase	1
60	2.04.002	Dowel Pin (Ø8x14)	2
61	82.030035.00	Oil Nozzle	1
62	82.031000.00	Oil Dipstick Assembly	1
63	82.050200.00	Connecting Rod	1
64	2.09.008	Circlip (Ø12xØ1)	2
65	82.050003.00	Pin,Piston	1
66	82.050005.00	Piston	1
67	82.050300.00	Piston Ring Set	1
68	82.030033.00	Element	1
69	82.041002.00	Valve Lifter	2
70	2.13.021	Bush Ø5.2xØ10x7.6	1
71	82.091100.00	Base, Air Cleaner	1
72	1.5789.0615	Flange Bolt M6x15	2
73	82.091003.00	Element	1
74	82.091200.00	Cover, Air Cleaner	1
75	2.08.054	Bolt M6x16	2
76	1.6177.1.06	Nut M6	2
77	82.090005.00	Clamp Board, Air Filter Tube	1
78	82.090004.00	Pipe, Air Cleaner	1
79	82.130004.00	Gasket, Air Cleaner	1
80	82.130000.00	Carburetor Component	1
81	82.130003.00	Gasket, Carburetor	1
82	82.130001.00	Insulator, Carburetor	1
83	81.130002.00	Gasket, Insulator	1
84	82.081100.00	Muffler, Protector Component, Side	1
85	82.040005.00	Push Rod, Valve	2
86	82.040016.00	Shaft, Rocker Arm	1
87	82.020001.00	Tube, Breather	1
88	1.818.0514	Screw M5x14	1
89	2.13.022	Bush Ø5xØ6.3x4.5	1
90	82.021101.00	Cylinder Head Cover	1
91	82.021002.00	Cover, Breather Room	1
92	1.818.0306	Screw M3x16	4
93	82.020002.00	Gasket, Cylinder Head Cover	1
94	2.02.009	Nut, Lock (M5x0.5)	2
95	82.040009.00	Rocker Arm, Valve	2
96	82.040012.00	Nut, Valve Adjusting	2
97	82.040007.00	Retainer, Valve Spring	1
98	82.040003.00	Spring, Valve	2
99	82.040017.00	Oil Seal, Valve	1
100	82.040006.00	Valve, Intake	1
101	82.040002.00	Valve, Exhaust	1
102	2.01.027	Stud Bolt M6x27	2
103	2.01.025	Stud Bolt M6x80	2
104	2.15.006	Spark Plug (A5RTC)	1
105	82.123000.01	Ignition Assembly	1
106	1.5789.0525	Flange Bolt M5x25	2

EN

72301i (EU/SC) PARTS DIAGRAM

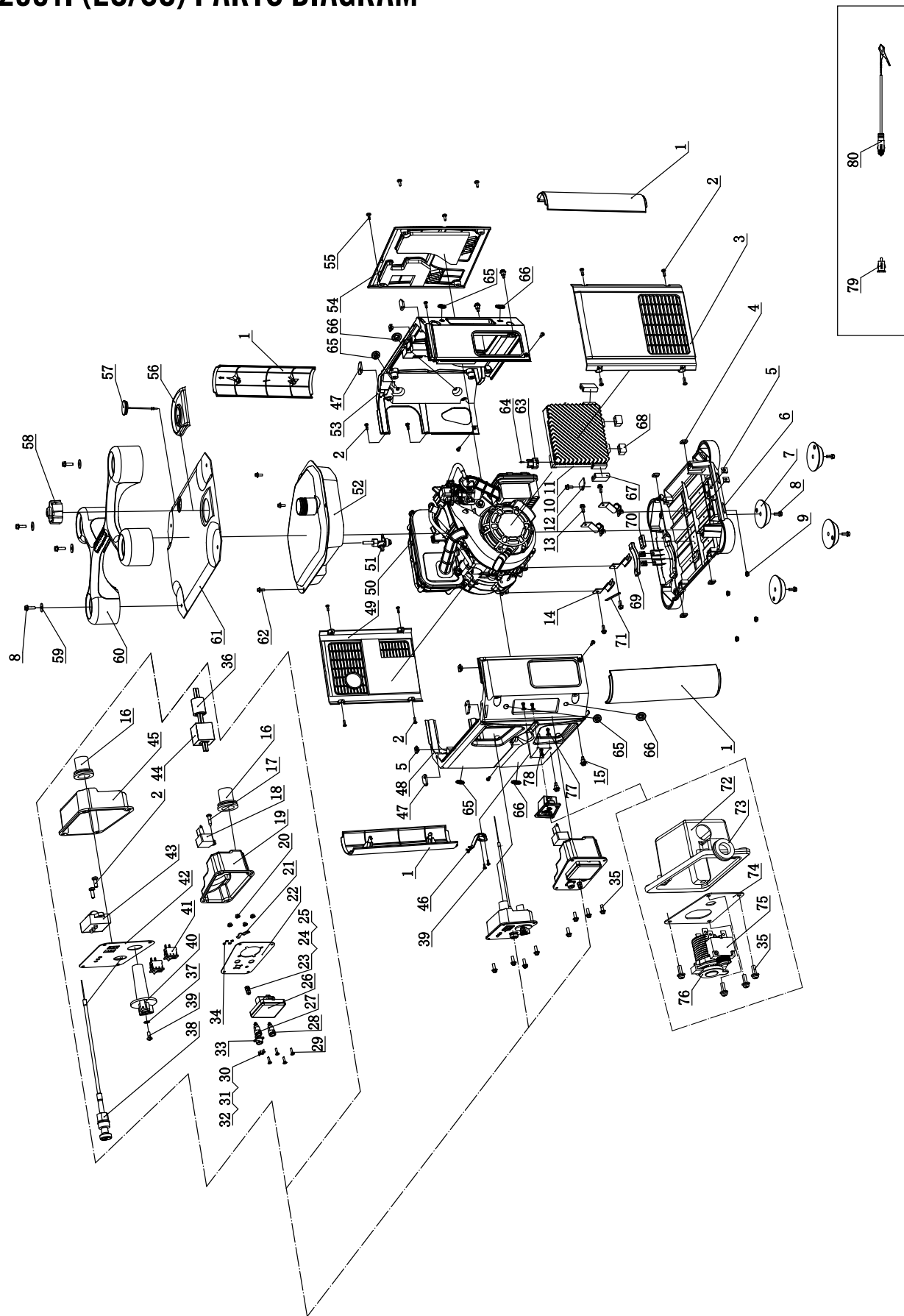

72301i (EU/SC) PARTS LIST

No	Part Number	Description	Amount
1	81.200800.00.78	Art Cover, Silvery	4
2	1.818.0514.3	Screw M5 x 14	17
3	81.200300.00.48	Cover, Right, Yellow	1
4	2.02.014	Nut M6, Square	4
5	2.02.010	Cage Nut, M5	7
6	81.200601.00.2	Base Setting Component	1
7	81.200604.00	Mount, Base Setting	4
8	1.5789.0622.3	Flange Bolt M6 x 22, Green	8
9	1.6177.1.06.3	Lock Nut M6, Flange, Green	4
10	1.5789.0612	Flange Bolt M6 x 12	1
11	84.221000.05	Control Unit, 240V, 50HZ	1
12	81.220003.00	Pressure Plate, Control Unit	1
13	1.5789.0615	Flange Bolt M6 x 15	4
14	81.200605.00	Motor Mount	4
15	2.08.052.3	Bolt M6 x 16, Green	4
16	122.210003.01	Grommet, Control Box	2
17	1.845.4220	Screw ST4.2 x 20	1
18	5.1840.002	Case, Power Supply	1
19	81.212001.00	Control Box, Output Panel	1
20	1.6177.1.04.3	Lock Nut M4, Flange, Green	4
21	81.210012.00	Plate, Signal	1
22	81.01.6.2	Output Panel, Black	1
23	1.5783.0514.3	Bolt M5 x 14, Green	1
24	1.97.1.05.3	Washer, Ø5, Green	2
25	1.6170.05.3	Nut M5, Green	2
26	5.1120.011	Receptacle	1
27	81.210001.00.3	Connect Port, Red	1
28	81.210001.00.1	Connect Port, Black	1
29	1.819.0414	Screw M4 x 14	4
30	1.818.0210.3	Screw M2 x 10, Green	4
31	1.93.02.3	Spring Washer Ø2, Green	4
32	1.97.1.02.3	Washer Ø2, Green	4
33	5.1910.000	Receptacle	1
34	1.6170.02.3	Nut M2, Green	4
35	1.9074.4.0414.3	Screw/Washer Assembly M4 x 14, Green	8
36	81.210200.00	Toroid Coil Component, Round	1
37	1.97.1.04.3	Washer Ø4, Green	1
38	81.130200.00	Pull Choke Assembly	1
39	1.818.0412.3	Screw M4 x 12, Green	1
40	81.070001.00	Knob, Fuel Vale	1

No	Part Number	Description	Amount
41	5.1010.003.1	Switch	2
42	81.211100.00.2	Operate Panel, Black	1
43	81.126000.00	Ignition Assembly	1
44	81.210200.01	Toroid Coil Component, Square	1
45	81.211001.00	Control Box, Operation Panel	1
46	81.061200.00	Guide Plate, Rope	1
47	2.02.015	Nut M6	4
48	81.200101.01.48	Front Cover, Yellow	1
49	81.200200.00.48	Cover, Left, Yellow	1
50	72301i	Engine	1
51	81.070400.00	Fuel Valve	1
52	81.071000.00.1	Fuel Tank, Black	1
53	81.200401.00.48	Supporter, Rear Cover, Yellow	1
54	84.200105.00.48	Protector, Rear Cover, Yellow	1
55	1.818.0614.3	Screw M6 x 14, Green	4
56	81.200502.00	Spillway, Fuel Tank	1
57	81.200503.00	Plug	1
58	81.070100.00.3	Fuel Tank Cap	1
59	1.5287.06.3	Large Washer Ø6, Green	4
60	81.200700.00.2	Handle Assembly, Black	1
61	81.200501.00.48	Cover, Top, Yellow	1
62	2.08.068.2	Flange Bolt M5 x 13	3
63	5.1800.003	Bridge Rectifier	1
64	1.5783.0520	Bolt M5 x 20	1
65	81.200102.00	Rotundity Jacket	4
66	81.200103.00	Groove Jacket	4
67	81.220001.00	Protector, Control Unit	2
68	81.220002.00	Mount Rubber, Control Unit	2
69	81.200603.00	Mount, End Cover	1
70	81.200602.00	Mount, Engine	1
71	2.05.050	Clamp, Wire	1
72	81.212001.01	Control Box, Output Panel	1
73	122.210003.00	Plug, Wire	1
74	81.03.1.2	Panel, Black	1
75	5.1200.308	8Amp Circuit Breaker, Push Button	1
76	5.1110.005	Receptacle, DC 12V	1
77	1.5287.04.2	Large Washer Ø4	4
78	1.9074.3.0408.2	Screw/Washer Assembly M4 x 8	4
79	9.1700.003	Plug, USB 5V/2.1A	1
80	9.1600.012	Cables, 12V, 2m	1

The part numbers above are used for both UK and EU versions of the generator.

Additional UK parts:

PART	DESCRIPTION
84.221000.05	240v 50hz Control unit
5.1910.001	240v 13amp Receptacle

EN

72301I (EU/SC) PARTS DIAGRAM

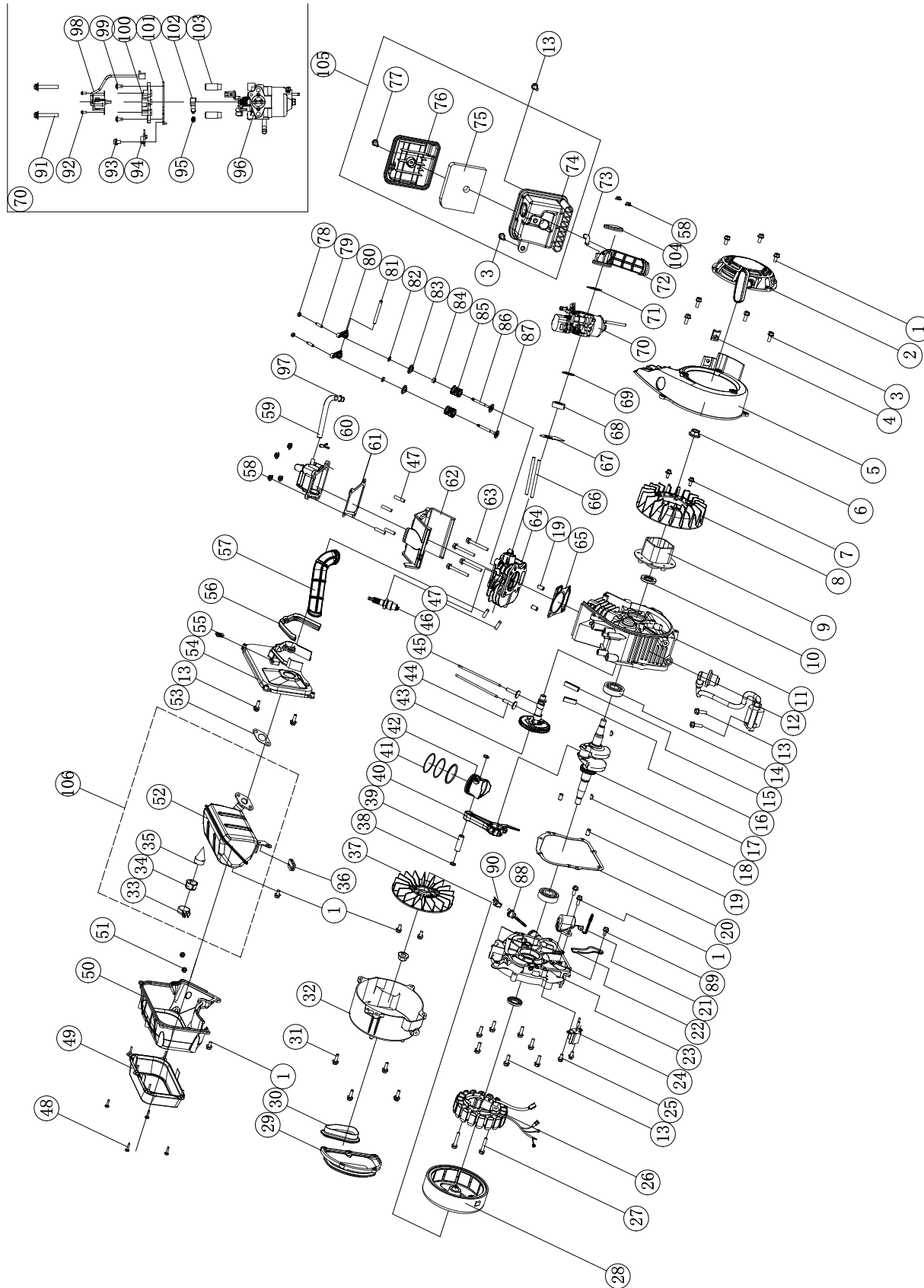

72301I (EU/SC) PARTS LIST

No.	Alias	Description	Qty.
1	1.5789.0612	Flange Bolt M6 × 12	10
2	81.061000.00	Recoil Assembly	1
3	1.5789.0615	Flange Bolt M6 × 15	5
4	2.02.013	Nut M6	1
5	81.080100.00	Fan Cover	1
6	2.02.018	Nut M12 × 1.25	2
7	1.16674.0512	Flange Bolt M5 × 12	4
8	84.080001.00	Cooling Fan	1
9	81.060001.00	Pulley, Starter	1
10	2.11.019	Oil Seal Ø20 × Ø35 × 5	2
11	84.030100.00	Crankcase	1
12	84.123000.00	Ignition Coil	1
13	1.5789.0620	Flange Bolt M6 × 20	12
14	1.276.6204	Bearing 6204	2
15	81.030013.01	Seal Strip 2, Crankcase Cover	1
16	81.030013.00	Seal Strip 1, Crankcase Cover	1
17	84.050100.00	Crankshaft	1
18	2.14.013	Woodruff Key 3 × 5 × 13	2
19	2.04.002	Dowel Pin Ø8 × 14	4
20	81.030008.00	Gasket, Crankcase Cover	1
21	81.127000.00	Oil Level Sensor	1
22	81.030006.00	Plate, Coil	1
23	81.030007.00	Cover, Crankcase	1
24	81.122000.00	Trigger Assembly	1
25	1.16674.0612	Flange Bolt M6 × 12	2
26	84.191200.00	Stator Component	1
27	1.5789.0635	Flange Bolt M6 × 35	2
28	84.191100.00	Rotor Component	1
29	81.190006.01	Rubber Sleeve 2, End Cover	1
30	81.190006.00	Rubber Sleeve 1, End Cover	1
31	1.5789.0622.3	Flange Bolt M6 × 22	4
32	81.190002.00	End Cover, Motor	1
33	2.06.011	Clamp Ø25 × b10	1
34	81.101501.00	Cap, Spark Arrester	1
35	81.101300.00	Spark Arrester	1
36	81.081002.00	Rubber Seal Sleeve	1
37	84.190001.00	Cooling Fan, Rotor	1
38	2.09.007	Circlip Ø13.5 × Ø1	2
39	81.050003.00	Pin, Piston	1
40	84.050200.00	Connecting Rod	1
41	84.050300.00	Piston Ring Set	1
42	84.050005.00	Piston	1
43	81.040100.00	Camshaft	1
44	81.040013.00	Lifter, Valve	2
45	81.040005.00	Push Rod	2
46	2.15.005(E6RTC)	Spark Plug E6RTC	1
47	2.01.027	Stud Bolt M6 × 27	6
48	1.845.4817	Tapping Screw ST4.8 × 17	4
49	81.081300.00	Muffler Protector Assembly, Right	1
50	84.081200.00	Muffler Protector Assembly, Middle	1
51	1.6175.06.3	Nut M6	2
52	81.101100.00	Muffler Assembly	1
53	81.100001.00	Gasket, Exhaust Pipe	1

No.	Alias	Description	Qty.
54	81.081100.00	Muffler Protector, Side	1
55	81.081003.00	Fastening Insert	1
56	81.081001.00	Muffler Protector, Seal	1
57	81.080003.00	Air Duct	1
58	1.6177.1.06.3	Flange Nut M6	6
59	81.020001.00	Breather Tube	1
60	81.021000.00	Cover, Cylinder Head	1
61	81.020002.00	Gasket, Cylinder Head Cover	1
62	81.080200.00	Air Shroud, Cylinder	1
63	1.5789.0650	Flange Bolt M6 × 50	4
64	84.010100.00	Cylinder Head	1
65	84.030009.00	Gasket, Cylinder Head	1
66	2.01.038	Stud Bolt M6 × 105	2
67	81.130002.00	Gasket, Insulator	1
68	84.130001.00	Insulator, Carburetor	1
69	81.130003.00	Gasket, Carburetor	1
70	84.130000.00	Carburetor Assembly	1
71	81.130004.00	Gasket, Air Cleaner	1
72	81.090004.00	Pipe, Air Cleaner	1
73	81.090003.00	Joint, Breather Pipe	1
74	81.091100.00	Base, Air Cleaner	1
75	81.091003.00	Element, Air Cleaner	1
76	81.091200.00	Cover, Air Cleaner	1
77	2.08.053	Bolt M6 × 20	1
78	2.02.009	Nut M5 × 0.5, Lock	2
79	81.040012.00	Screw, Valve Adjustment	2
80	81.040009.00	Rocker Arm, Intake Valve	2
81	81.040016.00	Shaft, Rocker Arm	1
82	83.040014.01	Valve Collet	2
83	83.040001.01	Retainer, Valve Spring	2
84	81.040017.00	Oil Seal, Valve	1
85	83.040003.01	Spring, Valve	2
86	81.040002.00	Valve, Intake	1
87	81.040006.00	Valve, Exhaust	1
88	81.031000.00	Oil Dipstick Assembly	1
89	1.5789.0608	Flange Bolt M6 × 8	1
90	81.030035.00	Oil Nipple	1
91	1.9074.4.0535	Screw M5 × 35	2
92	1.818.0306.1	Screw M3 × 6	2
93	1.9074.3.0510	Screw M5 × 10	1
94	81.130007.00	Clamp Board, Choke Control Line	1
95	81.130010.00	Spring, Connector	1
96	84.131000.00	Carburetor	1
97	2.06.010	Clamp, Ø10.5 × Ø1	2
98	81.132200.00	Stepper Motor	1
99	1.9074.1.0408	Screw M4 × 8	2
100	81.132100.00	Stepper Motor Base	1
101	81.130005.00	Support, Stepper Motor	1
102	81.130008.00	Connector, Choke Valve Axis	1
103	81.130006.00	Brace, Support Plate	2
104	81.090005.00	Clamp Board, Air Filter Tube	1
105	81.091000.00	Air Cleaner Assembly	1
106	81.101000.00	Muffler Assembly	1

EN

73001I (EU/SC) PARTS DIAGRAM

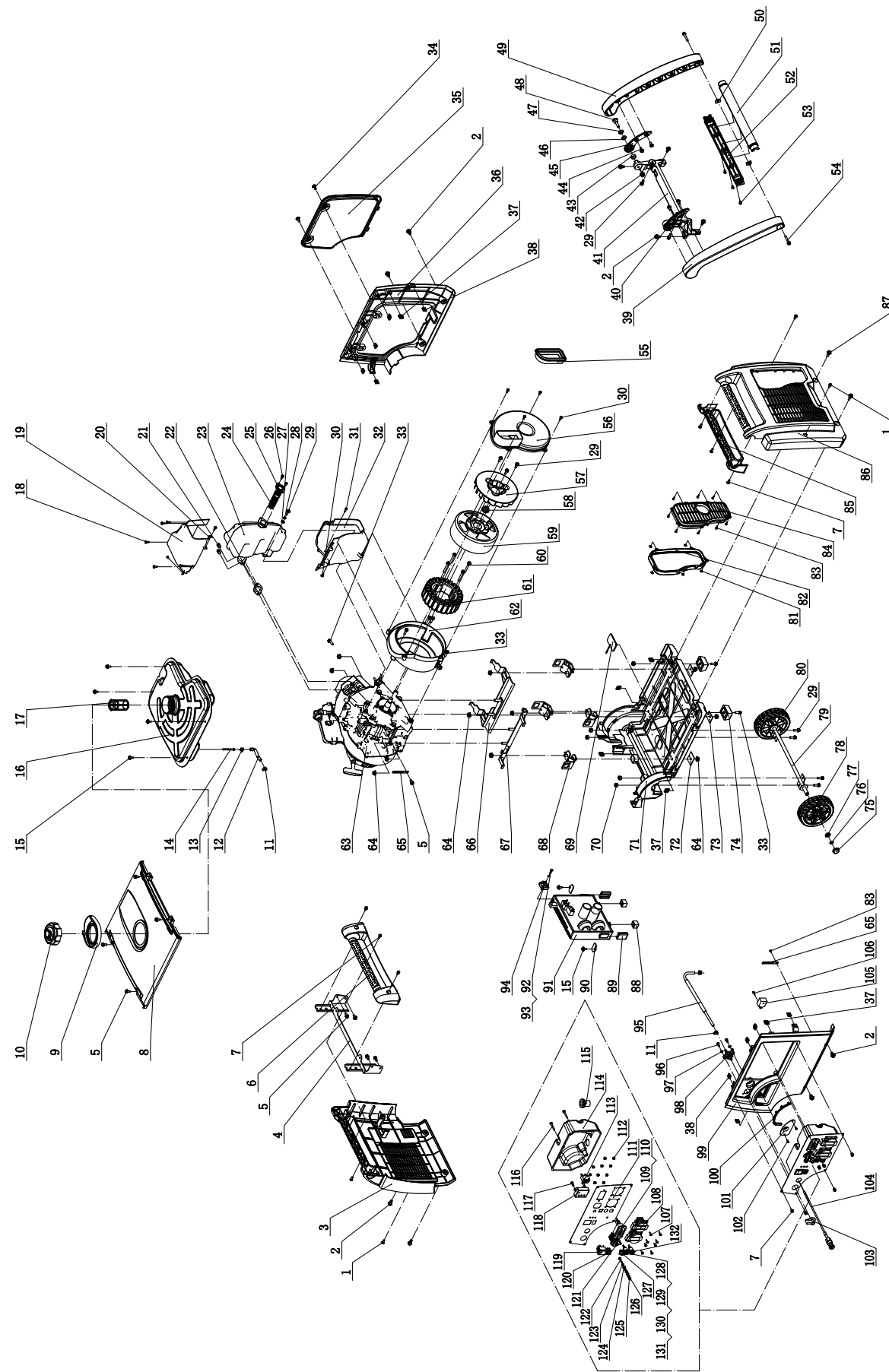

73001I (EU/SC) PARTS LIST

No	Part Number	Description	QTY
1	1.9074.4.0516.1	Screw/Washer Assembly M5x16, Black	4
2	2.08.052.1	Bolt M6 x 16, Black	10
3	83.200200.01.2	Cover, Left, Black	1
4	83.201600.03	Supporter, Left, Black	1
5	1.5789.0612	Flange Bolt M6 x 12	9
6	83.200701.02.2	Handle, Left, Black	1
7	1.9074.4.0512.1	Screw/Washer Assembly M5 x 12, Black	11
8	83.200500.01.48	Cover, Top, Yellow	1
9	83.200502.01	Spillway, Fuel Tank	1
10	83.070100.02	Cap, Fuel Tank	1
11	2.06.016	Clamp, Ø8.7 x b8	3
12	83.070011.01	Fuel Pipe, Fuel Tank To Fuel Valve	1
13	2.06.018	Clamp Ø10.5 x b8	1
14	111.070300.01	Fuel Filter, Fuel Pipe	1
15	2.08.068.2	Flange Bolt M5 x 13	6
16	83.071000.02	Fuel Tank	1
17	83.070300.01	Fuel Filter, Fuel Tank	1
18	1.845.4213	Screw ST4.2 x 13	6
19	83.081400.01	Muffler Protector Assembly, Upper	1
20	83.081004.01	Plate	1
21	2.02.001	Nut M6, Long	2
22	83.100001.01	Gasket, Exhaust	1
23	83.101100.01	Muffler Assembly	1
24	46.101300.08	Spark Arrester Assembly	1
25	46.101503.08	Plate, Spark Arrester	1
26	1.9074.4.0514	Screw/Washer Assembly M5 x 14	2
27	1.97.1.06	Washer Ø6	1
28	1.93.06	Lock Washer Ø6	1
29	1.5789.0615	Flange Bolt M6 x 15	10
30	1.845.4816	Screw ST4.8 x 16	6
31	1.845.4219	Screw ST4.2 x 19	1
32	83.081500.01	Muffler Protector Assembly, Lower	1
33	1.5789.0620	Flange Bolt M6 x 20	6
34	2.08.055.1	Bolt, Maintenance Cover, Black	2
35	83.200402.01.48	Protector, Rear Cover, Yellow	1
36	83.200401.01.48	Supporter, Rear Cover, Yellow	1
37	2.02.014	Nut M6, Square	12
38	2.02.010	Cage Nut, M5	8
39	83.200701.03.2	Handle, Left, Black	1
40	83.200704.01.2	Bracket, Left, Black	1
41	83.201600.05	Supporter, Right	1
42	1.6187.1.08	Lock Nut M8	2
43	2.13.001	Bushing Ø13.3 x Ø19.3 x 8	2
44	1.5789.0612.1	Flange Bolt M6 x 12, Black	4
45	83.200704.02.2	Bracket, Right, Black	1
46	2.03.001	Bushing Ø13.3 x Ø19.3 x 2	2
47	2.03.002	Washer Ø13 x Ø20 x 2.5	2
48	2.08.002	Bolt M8 x 28	2
49	83.200701.04.2	Handle, Right, Black	1
50	2.02.002	Nut M6, T-Style	2
51	83.200705.01.2	Handle, Upper, Black	1
52	83.200705.02.2	Handle, Lower, Black	1
53	1.9074.3.0512.1	Screw M5 x 12, Black	3
54	1.5789.0635.1	Flange Bolt M6 x 35, Black	2
55	83.190006.01	Rubber Sleeve, End Cover	1
56	83.190003.01	End Cover, Generator	1
57	83.190001.01	Fan, Generator	1
58	2.02.006	Nut M14 x 1.5	1
59	83.191100.01	Rotor Assembly	1
60	1.5789.0645	Flange Bolt M6 x 45	4
61	83.191200.16	Stator Assembly	1
62	83.190002.01	End Cover, Mortor	1
63	83.402	Engine	1
64	1.6177.1.08	Lock Nut M8, Flange	12
65	2.05.050	Clamp, Wire	2
66	83.201600.02	Supporter, Left	1

No	Part Number	Description	QTY
67	83.201600.01	Supporter, Right	1
68	83.201200.01	Motor Mount	4
69	83.200607.01	Plug, Oil Drain Hole	1
70	1.6182.06	Nut M6	6
71	83.200601.01	Base Setting Component	1
72	83.200609.02	Steel Plate 2	2
73	83.200609.01	Steel Plate 1	2
74	83.201400.01	Rubber Pad	2
75	83.201702.01	Plug, Wheel	2
76	1.894.1.12	Retaining Ring Ø12	2
77	1.848.12	Washer Ø12	2
78	83.201701.01	Wheel, Left	1
79	83.201500.01	Axle	1
80	83.201701.02	Wheel, Right	1
81	83.200305.01	Spring Patch	5
82	83.200304.01	Rubber Seal, Muffler Cover	1
83	1.845.3595	Screw ST3.5 x 9.5	8
84	83.200303.01.2	Muffler Cover, Black	1
85	83.200701.01.2	Handle, Right, Black	1
86	83.200302.01.2	Cover, Right Side, Black	1
87	2.08.075.1	Bolt M6 x 20, Black	2
88	81.220002.00	Mount Rubber, Control Unit	2
89	81.220001.00	Protector, Control Unit	2
90	83.220003.01	Pressure Plate, Control Unit	2
91	83.221000.04	Control Unit, 220V/50Hz	1
92	1.5783.0520	Bolt M5 x 20	1
93	1.93.05	Lock Washer Ø5	1
94	122.190600.00	Rectifier	1
95	83.070011.02	Fuel Pipe, Fuel Valve To Carburetor	1
96	1.845.4819	Screw ST4.8 x 19	2
97	1.97.1.05	Washer Ø5	2
98	83.070400.01	Fuel Valve	1
99	83.200101.01.48	Front Cover, Yellow	1
100	83.200106.01	Protector, Front Cover	1
101	83.061200.01.2	Guide Plate, Rope, Black	1
102	1.823.0408	Screw M4 x 8	2
103	83.070001.01	Knob, Fuel Valve	1
104	83.130200.01	Pull Choke Assembly	1
105	5.1840.002	Case, Power Supply	1
106	1.845.3513	Screw ST3.5 x 13	1
107	1.819.0414	Screw M4 x 14	8
108	5.1120.013	Receptacle	2
109	5.1430.002	Intelligauge	1
110	1.9074.4.0414.1	Screw M4 x 14, Black	2
111	83.01.26.2	Control Panel, Black	1
112	1.6177.1.04.1	Lock Nut M4, Flange, Black	10
113	5.1200.308	8Amp Circuit Breaker, Push Button	1
114	83.210002.02	Control Box	1
115	122.210003.01	Grommet	1
116	1.9074.1.0535.2	Screw M5 x 35	2
117	1.818.0514.3	Screw M5 x 14, Green	2
118	83.210016.00	Speed Limiter	1
119	5.1000.002.1	Ignition Switch, Black	1
120	5.1010.003.1	Switch, Economy	1
121	5.1110.005	Receptacle, DC. 12V	1
122	1.5783.0520.3	Bolt M5 x 20, Green	1
123	1.862.05	Lock Washer Ø5, Toothed	1
124	1.97.1.05.3	Washer Ø5, Green	2
125	1.6170.05.3	Nut M5, Green	2
126	1.93.05.3	Lock Washer Ø5, Green	2
127	5.1910.001	Special Receptacle	1
128	1.818.0210.3	Screw M2 x 10, Green	4
129	1.93.02.3	Spring Washer Ø2, Green	4
130	1.97.1.02.3	Washer Ø2, Green	4
131	1.6170.02.3	Nut M2, Green	4
132	83.210001.00.1	Connect Port, Black	2

The part numbers above are used for both UK and EU versions of the generator.

Additional UK parts:

PART	DESCRIPTION
83.221000.00	240v 50hz Control unit
5.1110.000	240v 13amp Receptacle

73001I-P (EU/SC) PARTS DIAGRAM

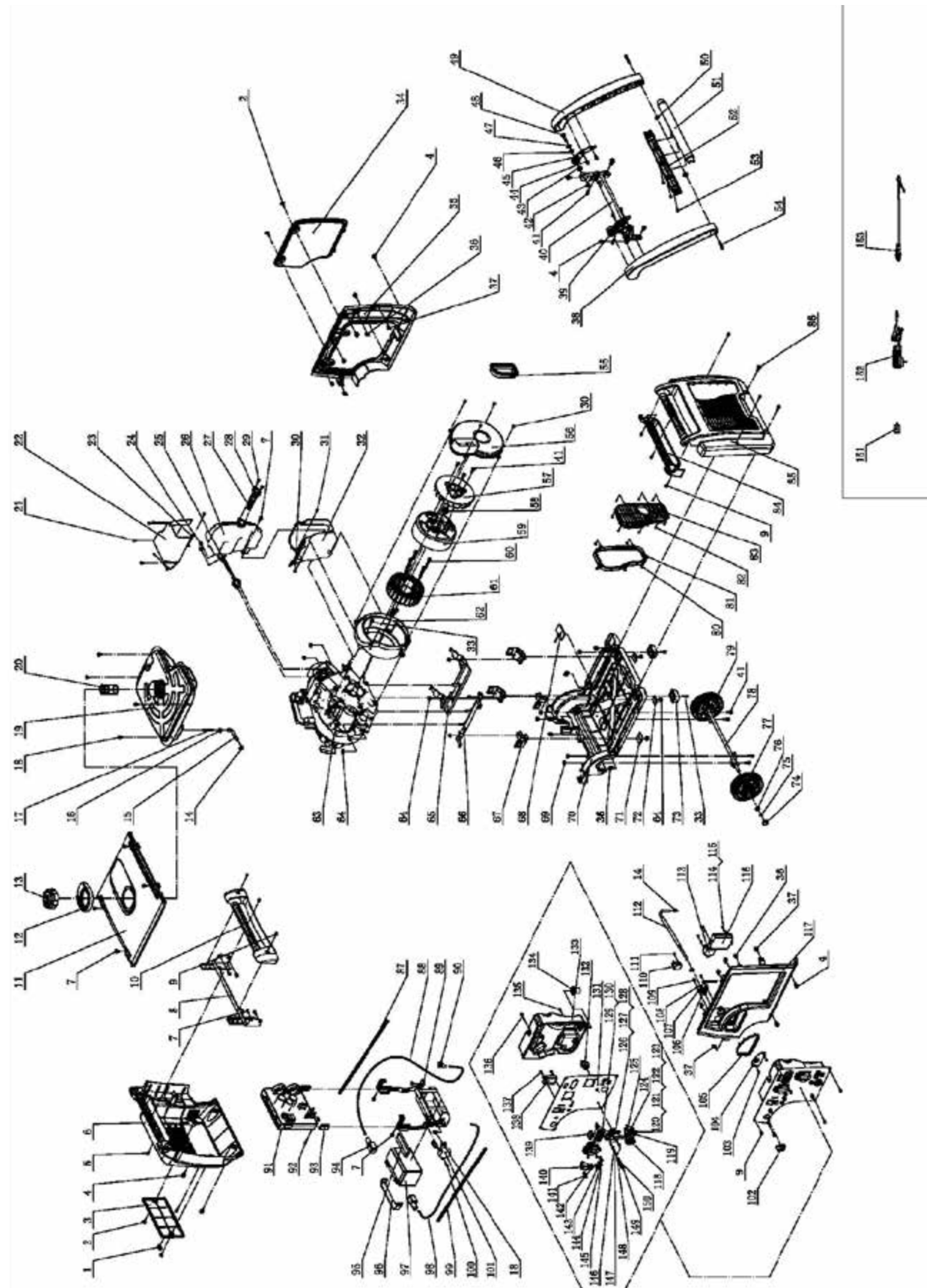

73001I-P (EU/SC) PARTS LIST

No	Part Number	Description	QTY	No	Part Number	Description	QTY
1	83.200205.02	Hasp, Maintenance Cover	1	78	83.201500.01	Axle	1
2	2.08.055.1	Bolt, Maintenance Cover, Black	4	79	83.201701.02	Wheel, Right	1
3	83.200204.02.2	Maintenance Cover, Battery, Black	1	80	83.200305.01	Spring Patch	5
4	2.08.052.1	Bolt M6 x 16	10	81	83.200304.01	Rubber Seal Sleeve	1
5	1.9074.4.0516.1	Screw M5 x 16, Black	4	82	1.845.3595	Screw ST3.5 x 9.5	8
6	83.200201.02.2	Cover, Left, Black	1	83	83.200303.01.2	Cover, Right Muffler, Black	1
7	1.5789.0612	Flange Bolt M6 x 12	11	84	83.200701.01.2	Handle, Right, Black	1
8	83.201600.06	Supporter, Left	1	85	83.200302.01.2	Cover, Right Side, Black	1
9	1.9074.4.0512.1	Screw M5 x 12, Black	11	86	2.08.075.1	Bolt M6 x 20	2
10	83.200701.02.2	Handle, Left, Black	1	87	5.1320.023	Plastic Corrugated Pipe, Ø6.8 x Ø10 x 530	1
11	83.200500.01	Cover, Top	1	88	5.1900.019	Red Wire, 600mm, Battery	1
12	83.200502.01	Spillway, Fuel Tank	1	89	83.200018.01	Holder, Control Unit and Battery	1
13	83.070100.02	Cap, Fuel Tank	1	90	152.200013.01	Sheath, Rubber	1
14	2.06.016	Clip Ø8.7 x b8	3	91	83.221000.02	Control Unit, 230V/50Hz	1
15	83.070011.01	Fuel Pipe, Fuel Tank To Fuel Valve	1	92	1.16674.0516	Flange Bolt M5 x 16	1
16	2.06.018	Clip Ø10.5 x b8	1	93	81.220001.00	Protector, Control Unit	2
17	111.070300.01	Inline Fuel Filter Assembly	1	94	122.200013.01	Sheath, Rubber	2
18	2.08.068.2	Bolt M5 x 13	6	95	83.200908.01	Fixation Bar, Sponge	1
19	83.071000.02	Fuel Tank	1	96	122.200904.00	Pinch, Rubber	1
20	83.070300.01	Fuel Filter, Fuel Tank	1	97	9.1000.070	Battery 7AH	1
21	1.845.4213	Screw ST4.2 x 13	6	98	5.1900.060	Black Wire, 600mm, Battery	1
22	83.081400.01	Muffler Protector Assembly, Upper	1	99	5.1320.022	Pipe Ø6.8 x Ø10 x 450	1
23	83.081004.01	Plate	1	100	1.16674.0512	Flange Bolt M5 x 12	1
24	2.02.001	Nut M6, Long	2	101	5.1800.003	Rectifier	1
25	83.100001.01	Gasket, Exhaust	1	102	83.070001.01	Fuel Knob	1
26	83.101100.01	Muffler Assembly	1	103	1.823.0408.1	Screw M4 x 8, Black	2
27	46.101300.08	Spark Arrester Assembly	1	104	83.061200.01.2	Guide, Rope, Black	1
28	46.101503.08	Plate, Spark Arrester	1	105	83.200106.02	Protector	1
29	1.9074.4.0514	Screw M5 x 14	2	106	83.070400.01	Petcock	1
30	1.845.4816	Screw ST4.8 x 16	6	107	2.05.050	Wire Clip, 100mm	1
31	1.845.4219	Screw ST4.2 x 19	1	108	1.97.1.05	Washer Ø5	1
32	83.081500.01	Muffler Protector Assembly, Lower	1	109	1.845.4819	Screw ST4.8 x 19	2
33	1.5789.0620	Flange Bolt M6 x 20	6	110	5.1840.002	Case, Power Supply	1
34	83.200402.01	Protector, Rear Cover	1	111	1.845.3522	Screw ST3.5 x 22	1
35	83.200401.01	Supporter, Rear Cover	1	112	83.070011.02	Fuel Pipe, Fuel Valve To Carburetor	1
36	2.02.014	Nut M6, Square	12	113	5.1820.001	Charger	1
37	2.02.010	Cage Nut M5	8	114	1.845.3516	Screw ST3.5 x 16	3
38	83.200701.03.2	Handle, Left, Black	1	115	1.97.1.04	Washer Ø4	3
39	83.200704.01.2	Bracket, Left, Black	1	116	5.1830.006	Remote Module	1
40	83.201600.05	Supporter, Right	1	117	83.200101.02	Front Cover	1
41	1.5789.0615	Flange Bolt M6 x 15	9	118	5.1110.005	Receptacle, DC 12V	1
42	1.6187.1.08	Lock Nut M8, Flange	2	119	5.1910.001	Special Receptacle	1
43	2.13.001	Bushing Ø13.3 x Ø19.3 x 8	2	120	1.818.0210.3	Screw M2 x 10, Green	4
44	1.5789.0612.1	Flange Bolt M6 x 12, Black	4	121	1.93.02.3	Lock Washer Ø2, Green	4
45	83.200704.02.2	Bracket, Right, Black	1	122	1.97.1.02.3	Washer Ø2, Green	4
46	2.03.001	Bushing Ø13.3 x Ø19.3 x 2	2	123	1.6170.02.3	Nut M2, Green	4
47	2.03.002	Washer Ø13 x Ø20 x 2.5	2	124	83.210001.00.3	Connect Port, 125V/25A, Red	1
48	2.08.002	Bolt M8 x 28	2	125	83.210001.00.1	Connect Port, 125V/25A, Black	1
49	83.200701.04.2	Handle, Right, Black	1	126	5.1120.013	Receptacle	2
50	2.02.002	Nut M6, T-Style	2	127	1.819.0414	Screw M4 x 14	8
51	83.200705.01.2	Handle, Upper, Black	1	128	1.6177.1.04.1	Lock Nut M4, Flange, Black	10
52	83.200705.02.2	Handle, Lower, Black	1	129	5.1430.002	Intelligauge	1
53	1.9074.3.0512.1	Screw M5 x 12, Black	3	130	1.9074.4.0414.1	Screw M4 x 14	2
54	1.5789.0635.1	Flange Bolt M6 x 35, Black	2	131	83.019.32.2	Control Panel, Black	1
55	83.190006.01	Rubber Sleeve, End Cover	1	132	5.1200.308	8Amp Circuit Breaker, Push Button	1
56	83.190003.01	Generator End Cover	1	133	83.210002.03	Control Box	1
57	83.190001.01	Generator Fan	1	134	122.210003.01	Jacket, Control Box	1
58	2.02.006	Nut M14 x 1.5	1	135	1.9074.4.0512	Screw M5 x 12	1
59	83.191100.01	Rotor Assembly	1	136	1.9074.4.0535	Screw M5 x 35	1
60	1.5789.0645	Flange Bolt M6 x 45	4	137	1.818.0514.3	Screw M5 x 14	2
61	83.191200.15	Stator Assembly	1	138	83.210016.00	Speed Limiter	1
62	83.190002.01	End Cover, Motor	1	139	5.1000.000.3	Switch, Battery, Red	1
63	83.405	Engine	1	140	5.1000.001	Switch, 3-Mode	1
64	1.6177.1.08	Lock Nut M8, Flange	12	141	5.1040.007	Button, Throttle Control	1
65	83.201600.02	Supporter, Left	1	142	5.1010.003.1	Switch, Economy, Black	1
66	83.201600.01	Supporter, Right	1	143	5.1040.004	Remote Program Button	1
67	83.201200.01	Motor Mount	4	144	5.1460.003	Pilot Lamp	1
68	83.200607.01	Plug	1	145	5.1110.006	Receptacle, Battery Charger	1
69	1.6182.06	Lock Nut M6	6	146	1.5783.0514.3	Bolt M5 x 14, Green	1
70	83.200601.01	Base Setting Component	1	147	1.862.05	Lock Washer Ø5	1
71	83.200609.02	Steel Plate 1	2	148	1.97.1.05.3	Washer Ø5, Green	2
72	83.200609.01	Steel Plate 2	2	149	1.93.05.3	Lock Washer Ø5, Green	2
73	83.201400.01	Rubber	2	150	1.6170.05.3	Nut M5, Green	2
74	83.201702.01	Plug, Wheel	2	151	9.1700.003	Plug, USB 5V/2.1A	1
75	1.894.1.12	Retaining Ring Ø12	2	152	9.1700.005	Smart Charger, 12V	1
76	1.848.12	Washer Ø12	2	153	9.1600.012	Cables, 12V, 2m	1
77	83.201701.01	Wheel, Left	1				

73001I-P (EU/SC) PARTS DIAGRAM

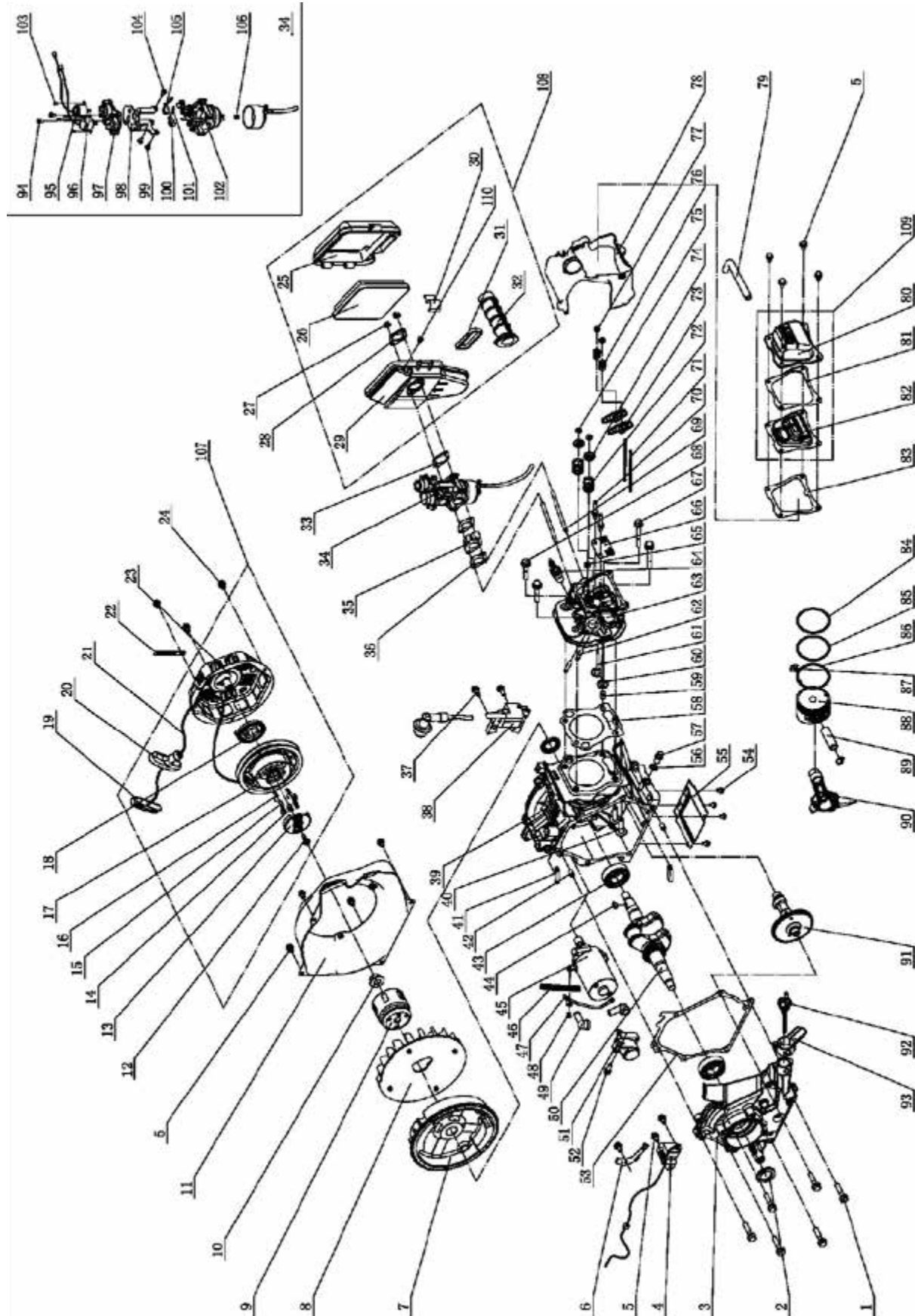

73001I-P (EU/SC) PARTS LIST

No	Part Number	Description	QTY
1	1.5789.0835	Flange Bolt M8×35	6
2	2.11.014	Oil Seal (Ø25×Ø40×7)	2
3	83.030007.01	Cover, Crankcase	1
4	83.127000.01	Oil Level Sensor	1
5	1.5789.0612	Flange Bolt M6×12	10
6	83.030010.01	Plate, Coil	1
7	83.120100.02	Flywheel	1
8	83.080001.01	Cooling Fan	1
9	83.060001.01	Pulley, Starter	1
10	2.02.006	Nut M14×1.5	1
11	83.080100.01.2	Fan Cover, Black	1
12	45.060008.00	Screw, Ratchet Guide	1
13	45.060007.00	Ratchet Guide	1
14	45.060009.00	Spring, Ratchet Guide	1
15	45.060002.00	Starter Ratchet (Iron)	2
16	45.060003.00	Spring, Ratchet	2
17	21.061001.01	Recoil Starter Reel	1
18	21.061005.00	Recoil Starter Spring	1
19	81.061010.01	Rope Button	1
20	81.061006.00	Grip, Starter	1
21	2.10.001	Rope (Ø4×1570)	1
22	2.05.050	Wire Clip, 100mm	1
23	83.061100.01.2	Recoil Starter Cover, Black	1
24	1.5789.0608	Flange Bolt M6×8	3
25	83.091200.01	Cover, Air Cleaner	1
26	83.091300.01	Element, Air Cleaner	1
27	1.6177.1.06	Flange Lock Nut M6	2
28	83.090001.01	Flange	1
29	83.091100.01	Base, Air Cleaner	1
30	83.091006.01	Buckle	1
31	83.091002.02	Seal	1
32	83.090004.01	Pipe, Air Cleaner	1
33	83.130004.01	Gasket, Air Cleaner	1
34	83.130000.02	Carburetor, Assembly	1
35	83.130001.01	Insulator, Carburetor	1
36	83.130002.01	Gasket, Insulator	2
37	1.5789.0620	Flange Bolt M6×20	2
38	83.123000.01	Ignition Coil	1
39	83.030100.01	Crankcase	1
40	83.040013.01	Lifter, Valve	2
41	83.030013.01	Seal Strip, Crankcase Cover	2
42	2.04.002	Dowel Pin (Ø8×14)	2
43	1.276.6205	Bearing 6205	2
44	2.14.017	Woodruff Key (4×6.5×16)	1
45	83.125100.01	Starter Motor	1
46	5.1320.010	Plastic Corrugated Pipe (Ø6.8×Ø10×100)	1
47	5.1900.065	Red Wire, 130mm	1
48	1.9074.3.0508	Screw M5×8	1
49	152.200013.01	Sheath, Rubber	2
50	83.050100.01	Crankshaft	1
51	83.125200.01	Relay, Starter	1
52	1.5789.0615	Flange Bolt M6×15	1
53	83.030008.01	Gasket, Crankcase Cover	1
54	1.9074.4.0510	Screw M5×10	4
55	83.080014.01	Air Guide Board	1

The part numbers above are used for both UK and EU versions of the generator.

No	Part Number	Description	QTY
56	2.03.016	Washer, Drain Bolt	1
57	2.08.037	Bolt, Drain (M10×1.25×25)	1
58	83.030009.01	Gasket, Cylinder Head	1
59	2.04.003	Dowel Pin (Ø10×14)	2
60	83.040006.01	Valve, Exhaust	1
61	83.040002.01	Valve, Intake	1
62	2.01.017	Stud Bolt (M6×32)	2
63	83.010100.01	Cylinder Head	1
64	2.15.002	Spark Plug (F6RTC)	1
65	83.040017.01	Oil Seal, Valve	1
66	83.040004.01	Guide Plate, Push Rod	1
67	1.5789.0865	Flange Bolt M8×65	2
68	1.5789.0845	Flange Bolt M8×45	2
69	2.01.020	Stud Bolt (M6×97)	2
70	83.040010.01	Bolt, Rocker Arm	2
71	83.040005.01	Push Rod	2
72	83.040003.01	Spring, Valve	2
73	83.040009.01	Rocker Arm, Intake Valve	2
74	83.040001.01	Retainer, Valve Spring (Up)	2
75	83.040014.01	Valve Collet	2
76	21.040020.00	Adjusting Nut, Valve	2
77	21.040021.00	Nut, Lock	2
78	83.080200.01	Air Shroud, Cylinder	1
79	23.020001.01	Breather Tube	1
80	83.021101.01	Cover, Cylinder Head	1
81	83.021001.01	Gasket, Cylinder Head Element	1
82	83.021200.01	Element Component, Head Cover	1
83	83.020002.01	Gasket, Cylinder Head Cover	1
84	83.050301.01	Ring, First Piston	1
85	83.050302.01	Ring, Second Piston	1
86	83.050303.01	Ring, Oil	1
87	2.09.002	Circlip (Ø16×Ø1)	2
88	83.050005.01	Piston	1
89	83.050003.01	Wrist Pin	1
90	83.050200.01	Connecting Rod	1
91	83.040100.01	Camshaft	1
92	83.031000.01	Oil Dipstick Assembly	1
93	83.030035.01	Oil Nipple	1
94	1.9074.1.0408	Screw M4×8	2
95	45.132200.01	Stepper Motor, Choke Valve	1
96	81.132200.00	Stepper Motor, Throttle Valve	1
97	83.132100.01	Stepper Motor Base	1
98	83.130005.02	Support, Stepper Motor	1
99	1.819.0508	Screw M5×8	1
100	81.130008.00	Connector, Throttle Valve Axis	1
101	81.130010.00	Spring, Connector	2
102	83.131000.02	Carburetor	1
103	1.818.0306	Screw M3×6	4
104	1.9074.3.0508	Screw M5×8	2
105	83.130008.01	Connector, Choke Valve Axis	1
106	83.131017.01	Standard Main Jet	1
	83.131017.01.01	Altitude Main Jet	/
107	83.061000.01	Recoil Assembly	1
108	83.091000.01	Air Cleaner Assembly	1
109	83.021000.01	Cylinder Head Cover	1
110	83.091008.01	Plug, Air Cleaner Base	1

Additional UK parts:

PART	DESCRIPTION
83.221000.00	240v 50hz Control unit
5.1110.000	240v 13amp Receptacle

EN

71001I (EU/SC) WIRING DIAGRAM

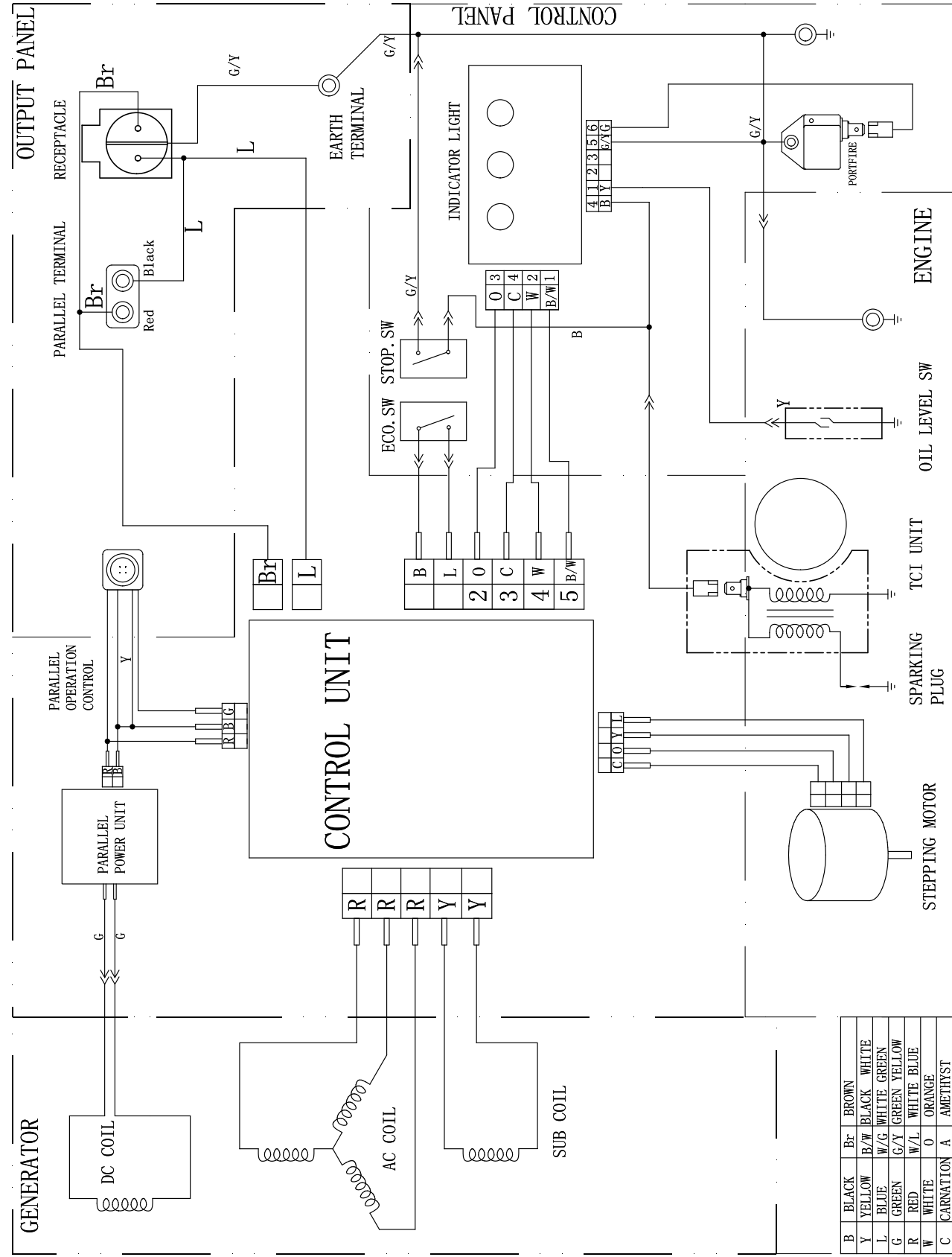

72301I (EU/SC) WIRING DIAGRAM

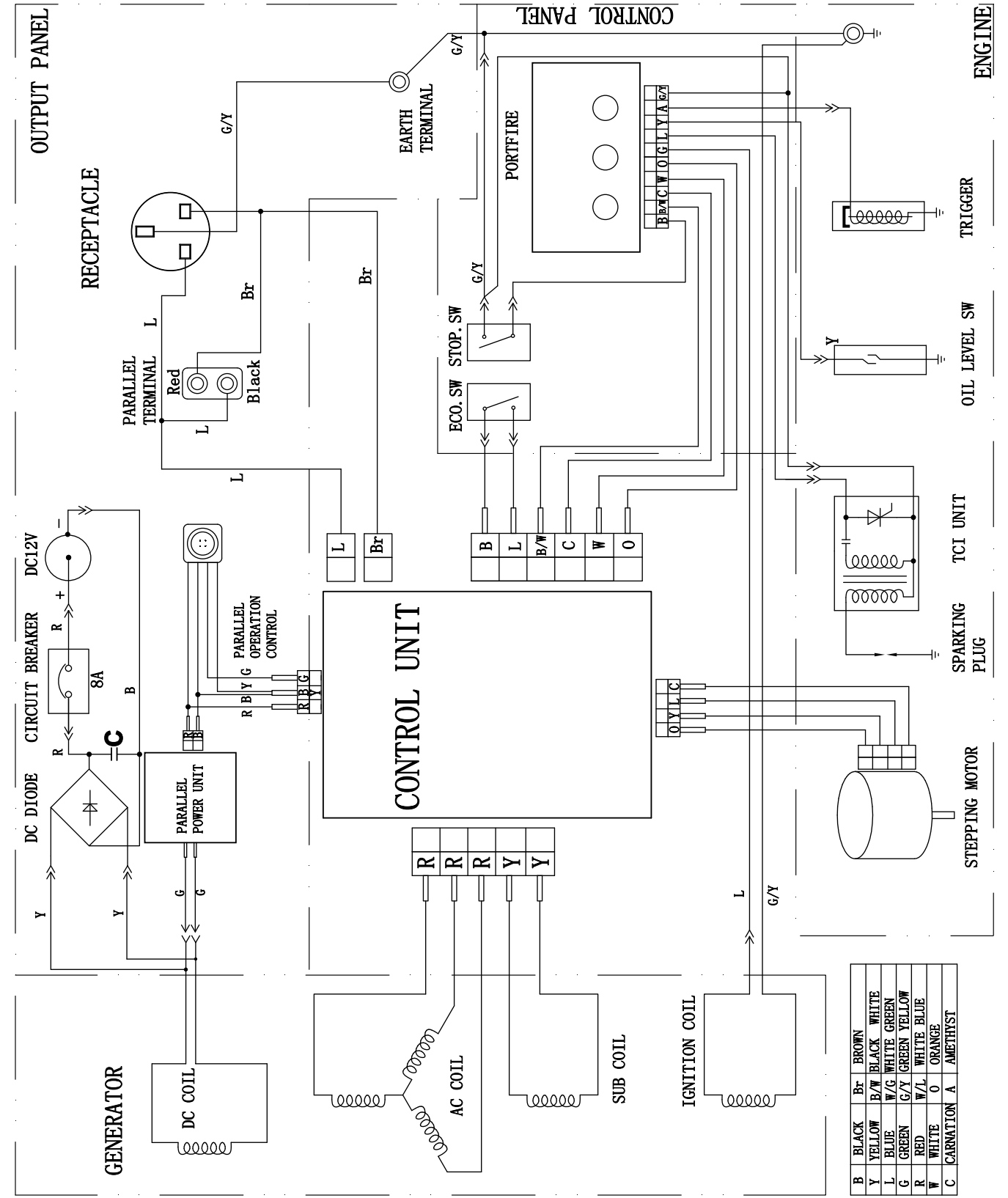

73001I (EU/SC) WIRING DIAGRAM

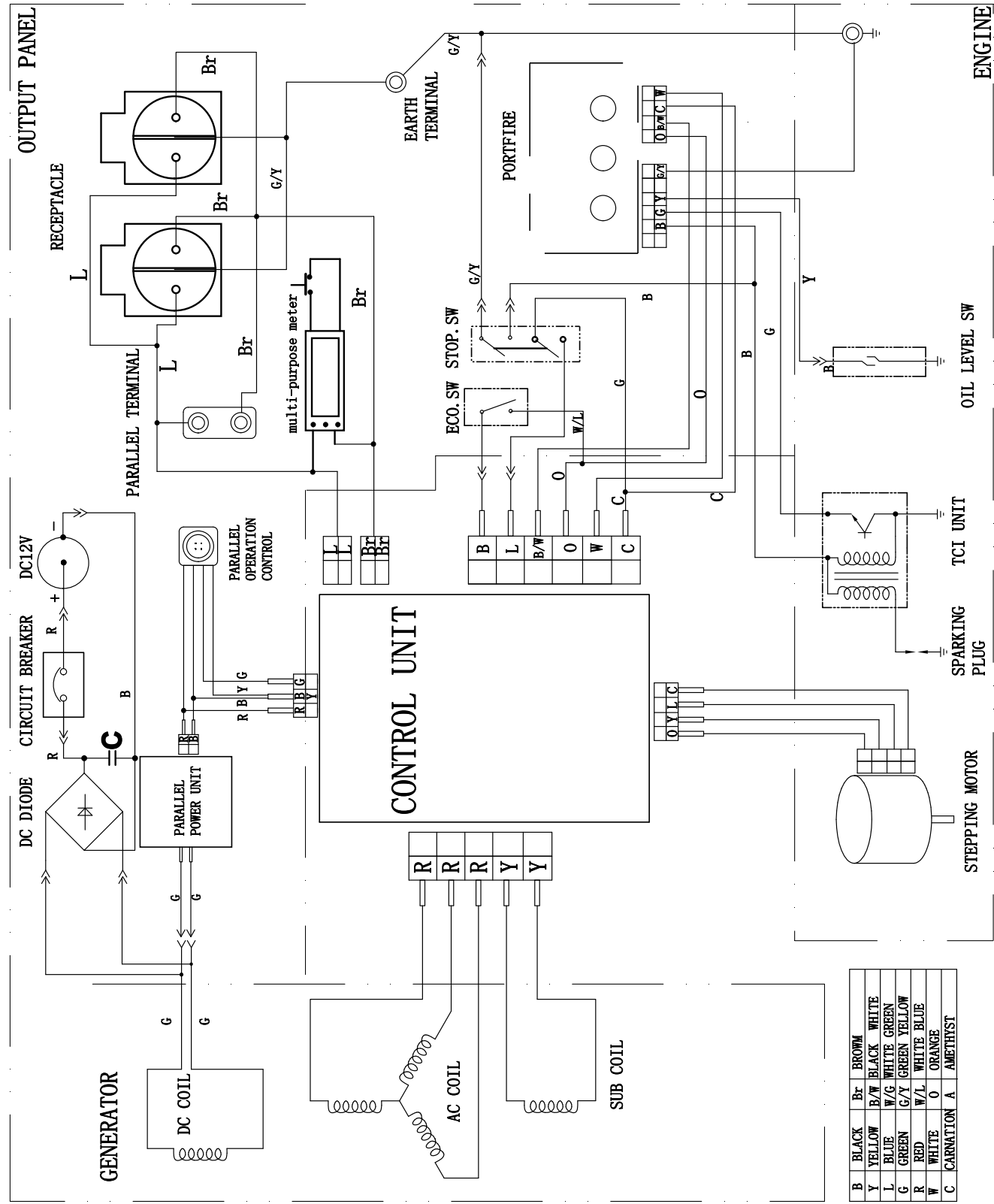

73001I-P (EU/SC) WIRING DIAGRAM

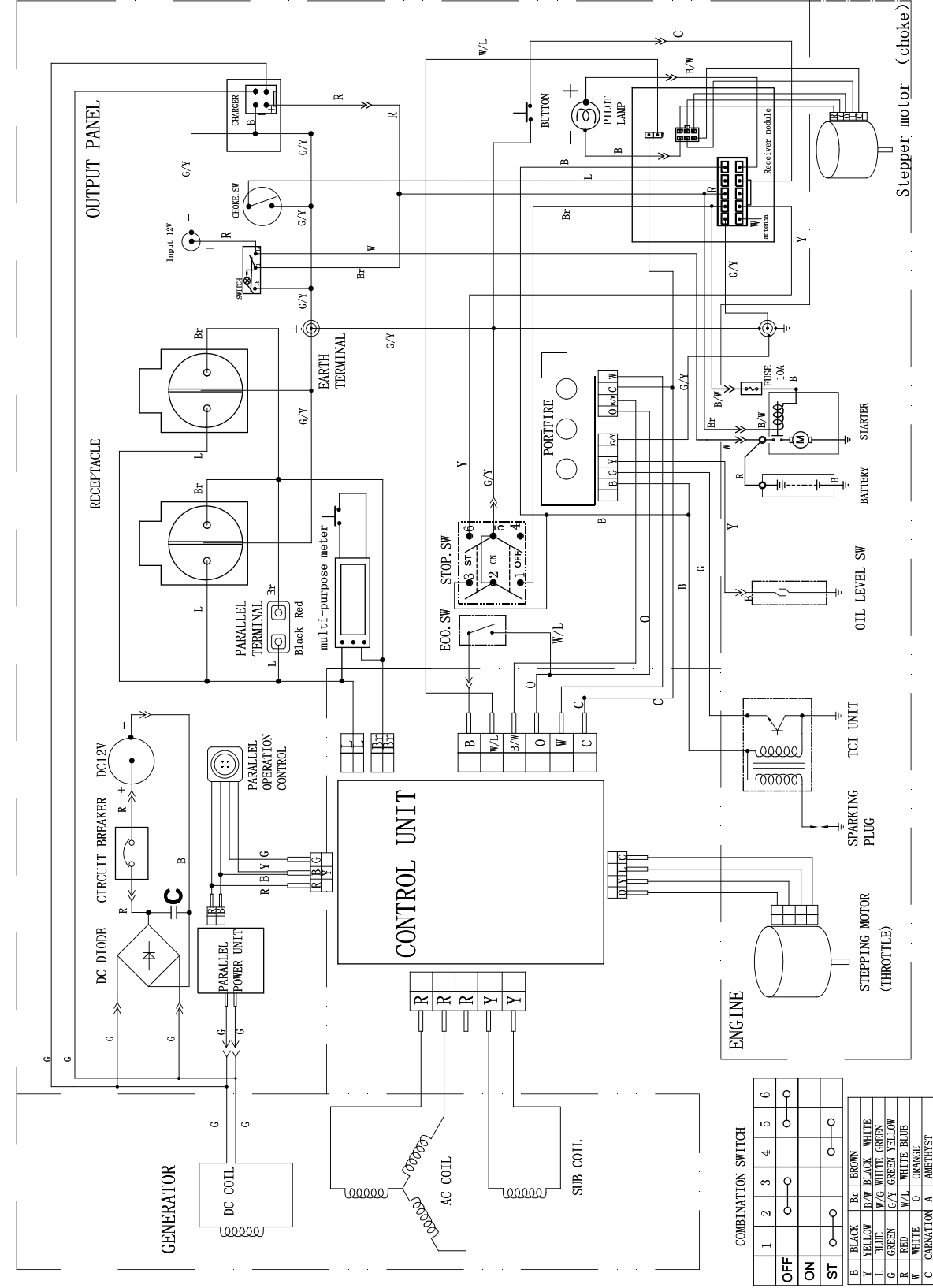

EN

